



PDC-03 EvoDry PD / RD

1 — Senaste uppdatering: Feb 05, 2021

Acetec AB

Innehållsförteckning

1. Produktbeskrivning	1
2. Översikt	3
2.1. Manöverpanel	4
2.2. Fuktinställning	5
2.3. Funktioner	6
2.4. Visningsläge.....	7
2.5. Larm	8
3. Manöverpanel	9
3.1. Visningsläge.....	10
3.2. Programmering	11
3.3. Larm	12
4. Beskrivning	13
4.1. Manöverpanel	15
4.2. Fukt.....	16
4.3. Fläkt.....	17
4.4. Larm	18
5. Parametrar	19
5.1. Beskrivning	20
5.2. Parameterlista.....	22
6. Elschema	23
6.1. PD.....	24
6.2. RD	25

1. Produktbeskrivning

Sorptionsavfuktare

Sorptionsavfuktare avsedd för utrymmen som kräver effektiv avfuktning till låg driftskostnad.

Konstruktion enligt beprövad och energibesparande teknik.

Enkelt handhavande och skötsel.

Inbyggd microprocessorbaserad styrutrustning med energisparläge.

För mer information om själva avfuktaren, se vår [hemsida https://www.acetec.se/](https://www.acetec.se/).

Styrutrustning PDC-03 består av följande delar:

Huvudkort:

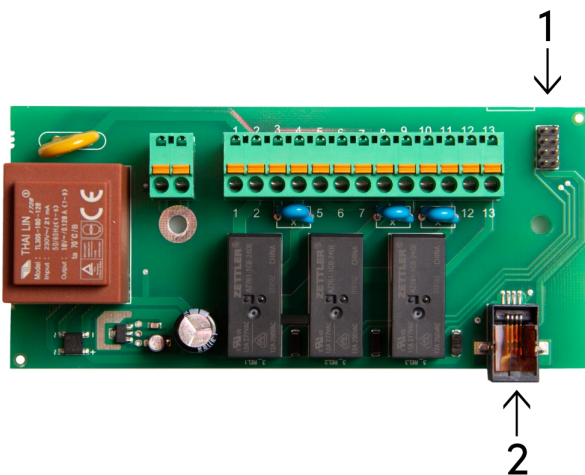

1. Kontakt till processorkort.
2. Manöverpanel kontakt.

Processorkort:

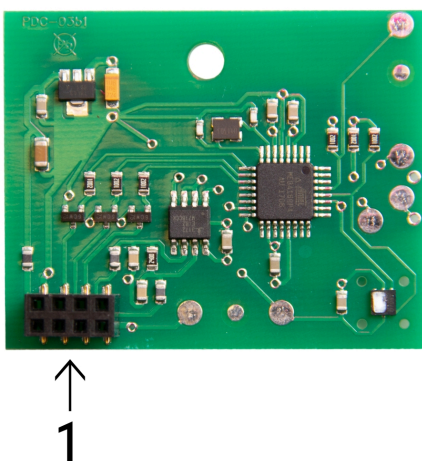

1. Kontakt till huvudkort.

Manöverpanel:



Medföljer:

- 15m kabel

2. Översikt

[Display](#)

[Fuktinställning](#)

[Funktioner](#)

[Visningsläge](#)

[Larm](#)

2.1. Manöverpanel

- Trådbunden anslutning med snabbkontakt.
- Med manöverpanelen utförs alla inställningar.
- Visningsläge.
- Larmindikering.

2.2. Fuktinställning

Önskad typ av avfuktning går att välja beroende vilken fukthalt man önskar uppnå.

- Konstant avfuktning.
- Hygrostatstyrd avfuktning.
- Hygrostatstyrd avfuktning med spar funktion där hänsyn tas till temperatur.

[Klicka här för mer om Programmering.](#)

2.3. Funktioner

- Startsekvens.
- Servicehantering med ställbara serviceintervall.

2.4. Visningsläge

- I visningsläget kan man växla och se aktuella värden och inställningar.
- Avfuktaren är normalt i visningsläge.

[Klicka här för mer om Visningsläge.](#)

2.5. Larm

Vi visar larm för:

- Fukt.
- Givare.
- Service.
- Kommunikation.

3. Manöverpanel

På manöverpanelen finns tre knappar, med dem utförs alla inställningar, skiftar mellan de olika visningslägerna samt kvitterar larm.



Enter, knapp 1.



Pil ner, knapp 2.



Pil upp, knapp 3.



Parameter värde.







Punkten efter sista siffran indikerar att det är en parameter.



Avfuktaren är normalt i visningsläge.



3.1. Visningsläge

I displayfönster på panelen kan man bläddra mellan de olika parametrar med knapparna  och .



Vid byte av parameter visas först visat ett parameternummer  och sedan värdet .

När man håller in  visas aktuellt parameternummer .





3.2. Programmering

Aktivering av programmeringsläge:

Tryck samtidigt på knapparna  och  i 2 sekunder tills första programparametern  visas i displayfönstret.



Byte av parameter:

Med knapparna  och  flyttar man uppåt resp.nedåt bland parametrarna .

Visa parametervärdet i programmeringsläge:



Hålls inne knapp  för att visa parametervärdet .

Ändra parametervärden i programmeringsläge:

Stega fram till parametern du vill ändra och håll sedan in  samtidigt som du trycker  för att minska eller  för att öka värdet.

Värdet sparas automatiskt när man släpper knappen .

Avsluta programmeringsläge:

För att gå ur programmeringsläget trycker man upprepande gånger på  eller  förbi sista parametern då visar displayen  ett kort tag.

Avfuktaren går automatiskt ur programmeringsläge efter 5 minuter sedan sista knapptryckning.

[Se Parametrar](#)

3.3. Larm

Larm visas på manöverpanelen med en larmkod, t.ex .

Kvittering av larm kan göras på flera sätt:

- Hålla in  på manöverpanelen i fem sekunder.
- Larm kan även återställas genom att bryta matningsspänning.

OBS! Filter larm  måste återställas via manöverpanel.

4. Beskrivning

Fukt och mögelproblem beror på 3 olika faktorer, relativ fukthalt, temperatur och tid.

I kurvan nedan kan du se var riskområdet för detta (grön kurva) är i relation till lufttemperaturen.

Diagrammet visar även kurvor på hur avfuktaren arbetar i de olika inställningarna samt larmkurva.

Grön

- Riskkurva:
- Risk för mögel efter ca: 30 dagars varaktighet.

Röd

- Larmkurva:
- Om luftfuktigheten ligger över röd kurva i mer än antalet dygn inställt i parameter 7 utgår larm. Visas med C.

Blå

- Sparläge temp och RF styrning:
- Vid fuktstyrning i läge 3 styrs avfuktaren av både relativ fukthalt och temperatur enl, blå kurva.
- Hygrostat inställning gäller i detta fall alltid vid temperatur över +15°C.
- Fukthalten tillåts stiga med 1 % per grad °C lägre temperatur är +15°C.
- Funktionen är endast aktiv i temperaturområdet 0-15°C.

Svart

- Hygrostatstyrning, endast RF-styrning.
- När fuktstyrningen ställs i läge 2 arbetar avfuktaren mot det inställda fuktvärdet utan hänsyn till temperatur.

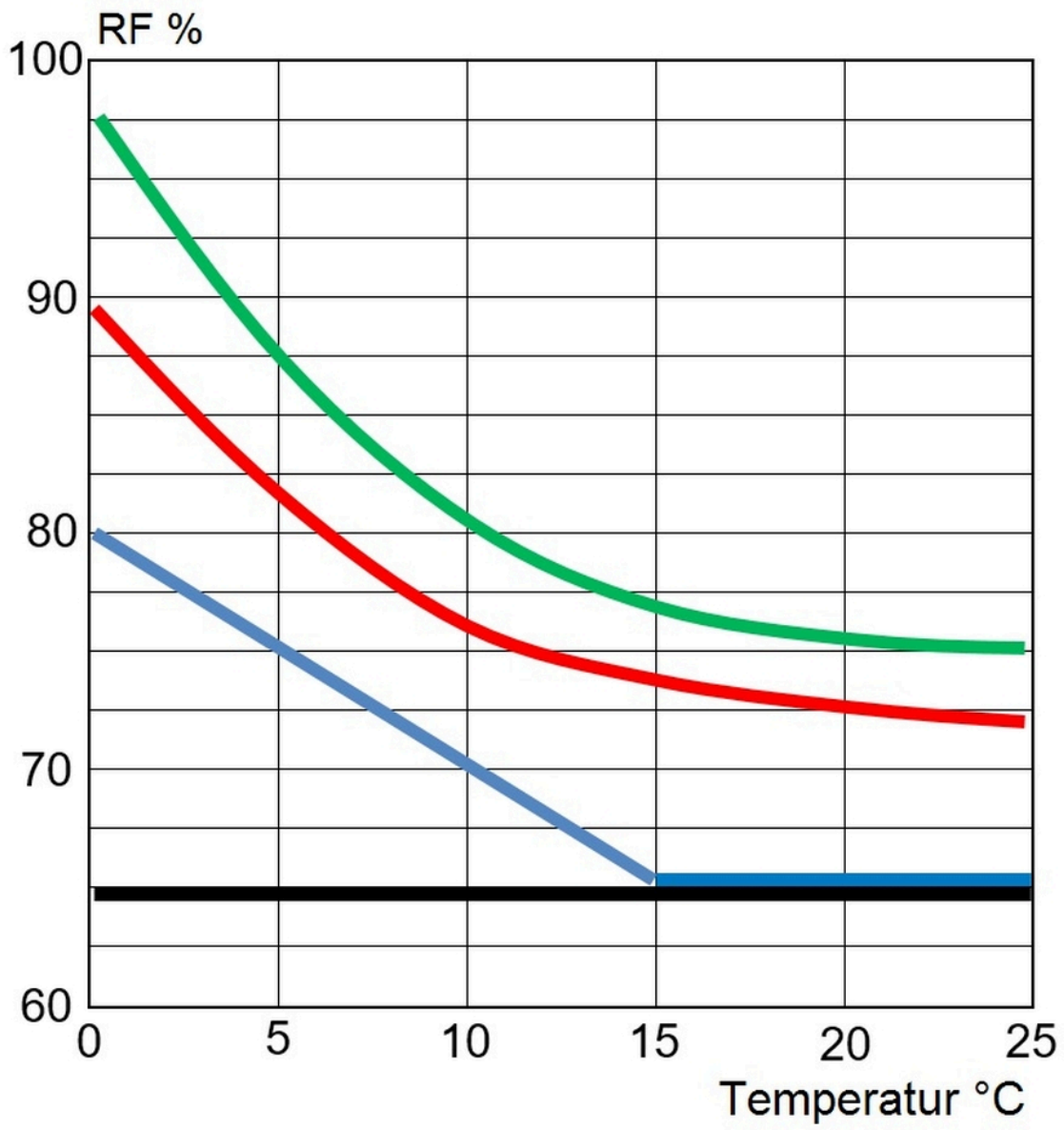

4.1. Manöverpanel

Manöverpanelen monteras över väggdosa eller direkt på en plan yta.

Anslut medföljande kablage (korsande modularkabel) till kontakten på undersidan av manöverpanelen.

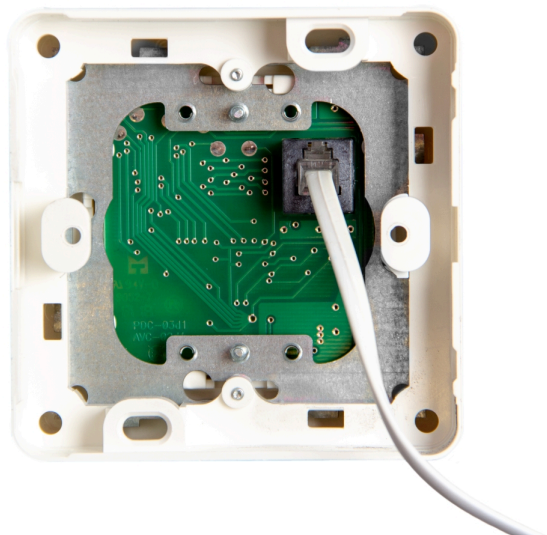

4.2. Fukt

Konstant på.

Avfuktning pågår konstant.

RF.

Avfuktning startar när relativa fukthalten i luften överstiger inställt värde.

RF + Temp.

Avfuktning startar när relativa fukthalten i luften överstiger inställt värde vid temperaturer över +15°C.

Fukthalten tillåts stiga med 1%/°C vid temperatur under +15°C innan avfuktning startar.

Funktionen är endast aktiv i temperatur området 0-15°C.

4.3. Fläkt

Fläkten har tre olika driftlägen:





1. Konstant drift av processluftsfläkten.
2. Fläktstopp när fukthalten understiger inställt värde.
Var 4:e timma startar fläkten och går 15 min för att kontrollera fukthalt.
3. Fläktstopp när fukthalten understiger inställt värde.
Var 12:e timma startar fläkten och går 3 min för att kontrollera fukthalt.

Under tiden när fläkten är stoppad läses inga nya värden för fukt och temperatur, detta innebär att avfuktaren aldrig börjar avfukta under stopptiden.

4.4. Larm

Vid larm fortsätter avfuktaren att avfukta vid behov.

Vid larm visas en larmkod i displayfönstret:

-  för klimatlarm.
-  för filterlarm.
- Blinkande  för kommunikationsfel.
- Växlande mellan  och ett nummer t.ex.  för olika givarfel.

Kvittering av larm kan göras på flera sätt:

- Hålla in  på manöverpanelen i fem sekunder.
- Larm kan även återställas genom att bryta matningsspänning.

OBS! Filter larm  måste kvitteras via panel.

5. Parametrar

[Se avsnitt 'Manöverpanel' för visning och hantering](#)

5.1. Beskrivning

1. Aktuell fukthalt:

- Visar aktuell fukthalt.
Ej ställbar.

2. Aktuell temperatur:

- Visar aktuell temperatur på processluften.
Ej ställbar.

3. Hygrostat:

- Max önskad fukthalt (RF%).

4: Fläktstyrning:

- Läge 1 Innebär att fläkten går hela tiden även när avfuktning ej sker.
- Läge 2 Innebär att även fläkten stannar när fukthalten ligger under inställt värde. Var 4:e timma startar fläkten och går 15 min för att kontrollera fukthalt.
- Läge 3 Innebär att även fläkten stannar när fukthalten ligger under inställt värde. Var 12:e timma startar fläkten och går 3 min för att kontrollera fukthalt.

Under tiden när fläkten är stoppad läses inga nya värden för fukt och temperatur, detta innebär att avfuktaren aldrig börjar avfukta under stopptiden.

5. Fuktstyrning:

- Läge 1 Avfuktning pågår konstant utan styrning via hygrostat.
- Läge 2 Den inbyggda hygrostaten styr avfuktaren att uppnå inställd relativ fukthalt.
- Läge 3 Sparläge, i detta läge styrs avfuktaren både via temperatur och relativ fukthalt.

6. Avfuktning pågår:

- Visar om avfuktning pågår eller ej.
Ej ställbar.

7. Klimatlarm:

- Antal dygn som fukthalt får ligga över larmkurva (röd) innan klimatlarm  utgår.

8. Filterlarm:

- Antal månader mellan filterlarm .

9. Startsekvens:

- Startsekvens, avfuktning pågår konstant i det antal dygn som ställts in i parametern. Därefter upphör startsekvens och normal styrning startar.

30. Programversion manöverpanel:

- Visar aktuell programversion i manöverpanelen.
Ej ställbar.

31. Programversion processorkort:

- Visar aktuell programversion i processorkortet.
Ej ställbar.

5.2. Parameterlista

Id	Text	Min	Max	Fabriksvärde	Enhet
1	Aktuell fukthalt	0	100		%
2	Aktuell temperatur	-30	80		°C
3	Inställd önskad fukthalt	20	80	60	%
4	Inställt fläktstyrningsläge	1	3	1	
5	Inställt fuktstyrningsläge	1	3	2	
6	Avfuktning pågår	OF	On		
7	Larmfördröjning klimatlarm	OF	30	10	Dygn
8	Larmfördröjning filterlarm	OF	24	6	Månader
9	Startsekvens	OF	30	0	Dygn
30	Programversion manöverpanelen				
31	Programversion processorkort				

6. Elschema

6.1. PD

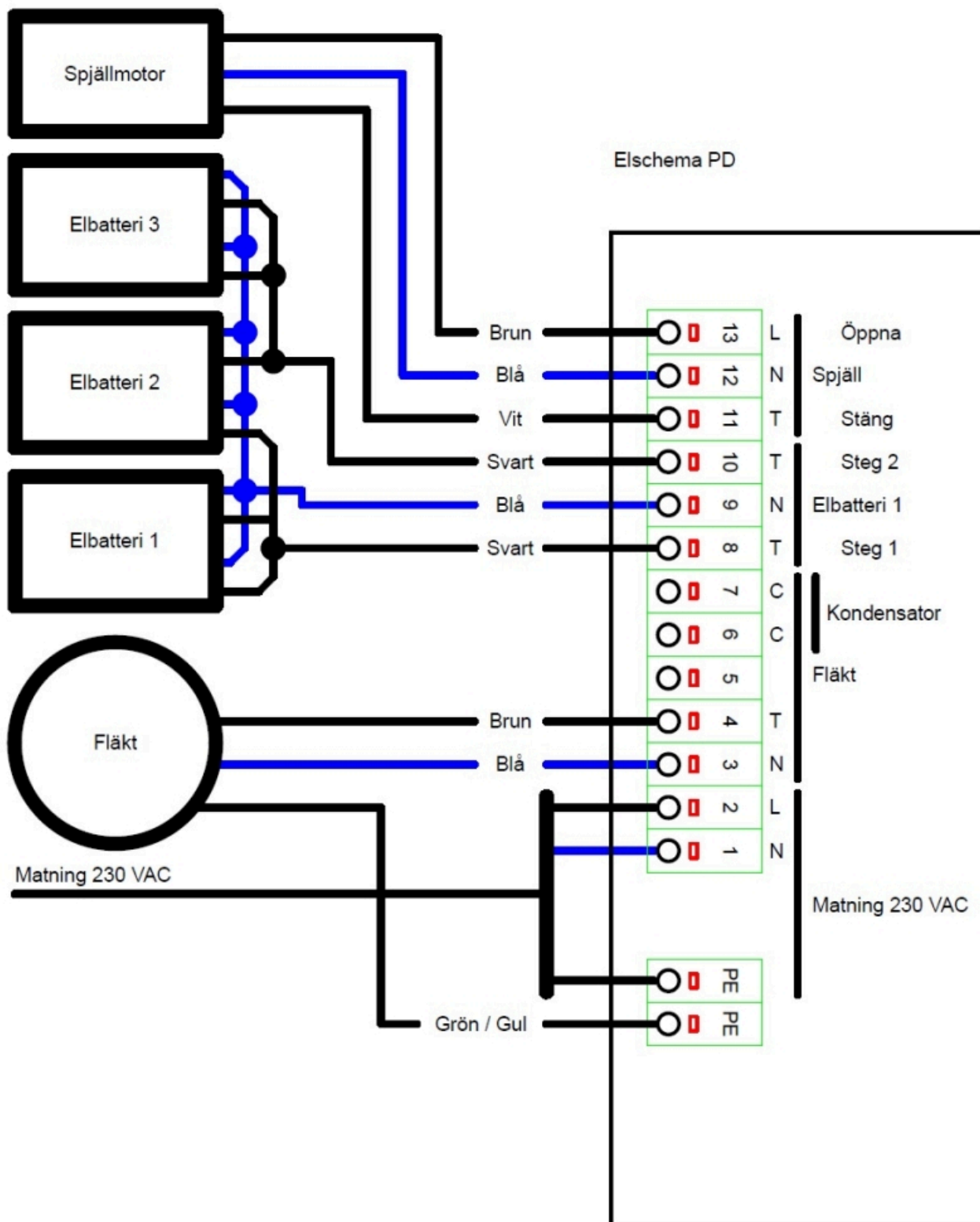

6.2. RD

Eischema RD

