



Alterna

DUSCHVÄGGAR

Innehållsförteckning

| | |
|--------------------------------------|--------|
| Lusso | sid 4 |
| Picto | sid 17 |
| Tillbehör till Lusso och Picto | sid 23 |
| U-dusch | sid 26 |
| För stort fall | sid 27 |
| Beräkna fallinje | sid 28 |
| Badkarsväggar | sid 29 |
| Capo | sid 30 |
| Aria | sid 34 |
| Timeless® | sid 36 |
| Luxor | sid 37 |
| Duschdesign | sid 41 |
| Skötselråd | sid 52 |

Lusso Black
Art nr 733 03 48

Bello Takdusch
Art nr 837 69 82

Calore handdukstork
873 02 48



Lusso duschhörna
Art nr 739 12 03

Takdusch T-Bar B2
Art nr 832 01 19

Handdukstork Calore
Art nr 876 05 28

Blandare beställs separat.

ALTERNA
lusso

Lusso duschväggar har stilren design med raka linjer. Enkel och justerbar infästning. Justerbara väggprofiler. Dörrarna kan även öppnas inåt för platsbesparing och höjs 4 mm vid öppning. Duschväggarna finns såväl som hörnlösningar, enkelförpackade nischdörrar och fasta väggar.

- 3 glastyper: klart, gråtonat och frostat glas
- 3 olika handtagstyper
- 70, 80, 90 och 100 cm
- 6 mm härdat säkerhetsglas
- Blankpolerade aluminiumprofiler
- Höjd, duschhörna/nischdörrar: 1 950 mm
- Höjd, skärmväggar: 1 950 och 2 100 mm
- Vägghöjderna kan justeras ± 10 mm



Lusso duschväggar har stilren design med raka linjer. Med den justerbara infästningen kan man enkelt justera in duschväggen efter golvet.

Vägghöjd, handtag och stag



Blankpolerade aluminiumprofiler



Dörrknopp i rostfritt stål



Vikdörr handtag



Handtag i zinklegering



Väggnischprofil ingår i Lusso enkelförpackad nischdörr

Glastyper



Klart glas



Gråtonat glas



Frostat glas



Halvfrostat glas



Rak, halvfrostat glas



Svängd, klart glas

Nedanstående kombinationer levereras med 2 dörrar, magnetlist, släpplista, dörrknopp samt skruv och plugg.

| Modell | Installationsmått | | Art nr | | | |
|-------------------------|-------------------|-----------|------------|---------------|--------------|------------------|
| | Mått A mm | Mått B mm | Klart glas | Gråtonat glas | Frostat glas | Halvfrostat glas |
| Raka duschkörnor | | | | | | |
| 80 x 80 | 790 (±10) | 790 (±10) | 739 11 88 | 739 11 98 | 739 11 93 | 733 03 40 |
| 90 x 90 | 890 (±10) | 890 (±10) | 739 11 89 | 739 11 99 | 739 11 94 | 733 03 41 |
| 70 x 90 | 890 (±10) | 690 (±10) | 733 01 26 | 733 01 29 | 733 01 27 | |
| 90 x 70 | 690 (±10) | 890 (±10) | 733 01 26 | 733 01 29 | 733 01 28 | |
| 80 x 90 | 890 (±10) | 790 (±10) | 739 11 91 | 739 12 01 | 739 11 95 | |
| 90 x 80 | 790 (±10) | 890 (±10) | 739 11 91 | 739 12 01 | 739 11 96 | |
| 100 x 100 | 990 (±10) | 990 (±10) | 739 11 92 | 739 12 02 | 739 11 97 | |

| Modell | Installationsmått | | Art nr | | | |
|----------------------------|-------------------|-----------|------------|---------------|--------------|------------------|
| | Mått A mm | Mått B mm | Klart glas | Gråtonat glas | Frostat glas | Halvfrostat glas |
| Svängda duschkörnor | | | | | | |
| 80 x 80 | 790 (±10) | 790 (±10) | 739 12 03 | 739 13 77 | 739 13 72 | 733 03 42 |
| 90 x 90 | 890 (±10) | 890 (±10) | 739 12 05 | 739 13 79 | 739 13 73 | 733 03 43 |
| 80 x 90 | 890 (±10) | 790 (±10) | 739 12 06 | 739 13 80 | 739 13 74 | |
| 90 x 80 | 790 (±10) | 890 (±10) | 739 12 10 | 739 13 81 | 739 13 75 | |
| 100 x 100 | 990 (±10) | 990 (±10) | 739 12 11 | 739 13 82 | 739 13 76 | |

Obs! Om väggarna inte är raka kan man behöva använda sig av platsindividuella mått.

Installationsmått Lusso Duschkörnor

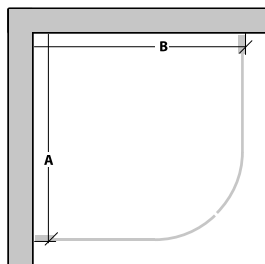

A = Från vägghörn till ytterkant väggprofil
B = Från vägghörn till ytterkant väggprofil

Tips!

Se sidan 28 för beräkning av fallinje.

A = Från vägghörn till ytterkant väggprofil

B = Från vägghörn till ytterkant väggprofil



Rak, klart glas



Svängd, klart glas

Alterna Lusso Duschhörnor

Nedanstående kombinationer levereras med 2 dörrar, magnetlist, släplist, handtag 1, 300 mm i blank krom samt skruv och plugg.

| Modell | Installationsmått | | Art nr | | | |
|-------------------------|-------------------|-----------|------------|---------------|--------------|------------------|
| | Mått A mm | Mått B mm | Klart glas | Gråtonat glas | Frostat glas | Halvfrostat glas |
| Raka duschhörnor | | | | | | |
| 80 x 80 | 790 (±10) | 790 (±10) | 733 01 30 | 733 01 42 | 733 01 35 | 733 03 61 |
| 90 x 90 | 890 (±10) | 890 (±10) | 733 01 31 | 733 01 43 | 733 01 36 | 733 03 62 |
| 70 x 90 | 890 (±10) | 690 (±10) | 733 01 32 | 733 01 44 | 733 01 37 | |
| 90 x 70 | 690 (±10) | 890 (±10) | 733 01 32 | 733 01 44 | 733 01 38 | |
| 80 x 90 | 890 (±10) | 790 (±10) | 733 01 33 | 733 01 45 | 733 01 39 | |
| 90 x 80 | 790 (±10) | 890 (±10) | 733 01 33 | 733 01 45 | 733 01 40 | |
| 100 x 100 | 990 (±10) | 990 (±10) | 733 01 34 | 733 01 46 | 733 01 41 | |

| Modell | Installationsmått | | Art nr | | | |
|----------------------------|-------------------|-----------|------------|---------------|--------------|------------------|
| | Mått A mm | Mått B mm | Klart glas | Gråtonat glas | Frostat glas | Halvfrostat glas |
| Svängda duschhörnor | | | | | | |
| 80 x 80 | 790 (±10) | 790 (±10) | 733 01 47 | 733 01 57 | 733 01 52 | 733 03 63 |
| 90 x 90 | 890 (±10) | 890 (±10) | 733 01 48 | 733 01 58 | 733 01 53 | 733 03 64 |
| 80 x 90 | 890 (±10) | 790 (±10) | 733 01 49 | 733 01 59 | 733 01 54 | |
| 90 x 80 | 790 (±10) | 890 (±10) | 733 01 50 | 733 01 60 | 733 01 55 | |
| 100 x 100 | 990 (±10) | 990 (±10) | 733 01 51 | 733 01 61 | 733 01 56 | |

Nedanstående kombinationer levereras med 2 dörrar, magnetlist, släplist, handtag 2, 250 mm i blank krom samt skruv och plugg.

| Modell | Installationsmått | | Art nr | | | |
|-------------------------|-------------------|-----------|------------|---------------|--------------|------------------|
| | Mått A mm | Mått B mm | Klart glas | Gråtonat glas | Frostat glas | Halvfrostat glas |
| Raka duschhörnor | | | | | | |
| 80 x 80 | 790 (±10) | 790 (±10) | 733 10 97 | 733 11 02 | 733 11 07 | 733 11 14 |
| 90 x 90 | 890 (±10) | 890 (±10) | 733 10 98 | 733 11 03 | 733 11 08 | 733 11 15 |
| 70 x 90 | 890 (±10) | 690 (±10) | 733 10 99 | 733 11 04 | 733 11 09 | |
| 90 x 70 | 690 (±10) | 890 (±10) | 733 10 99 | 733 11 04 | 733 11 10 | |
| 80 x 90 | 890 (±10) | 790 (±10) | 733 11 00 | 733 11 05 | 733 11 11 | |
| 90 x 80 | 790 (±10) | 890 (±10) | 733 11 00 | 733 11 05 | 733 11 12 | |
| 100 x 100 | 990 (±10) | 990 (±10) | 733 11 01 | 733 11 06 | 733 11 13 | |

| Modell | Installationsmått | | Art nr | | | |
|----------------------------|-------------------|-----------|------------|---------------|--------------|------------------|
| | Mått A mm | Mått B mm | Klart glas | Gråtonat glas | Frostat glas | Halvfrostat glas |
| Svängda duschhörnor | | | | | | |
| 80 x 80 | 790 (±10) | 790 (±10) | 733 11 16 | 733 11 21 | 733 11 26 | 733 11 31 |
| 90 x 90 | 890 (±10) | 890 (±10) | 733 11 17 | 733 11 22 | 733 11 27 | 733 11 32 |
| 80 x 90 | 890 (±10) | 790 (±10) | 733 11 18 | 733 11 23 | 733 11 28 | |
| 90 x 80 | 790 (±10) | 890 (±10) | 733 11 19 | 733 11 24 | 733 11 29 | |
| 100 x 100 | 990 (±10) | 990 (±10) | 733 11 20 | 733 11 25 | 733 11 30 | |

Obs! Om väggarna inte är raka kan man behöva använda sig av platsindividuella mått.

Installationsmått Lusso Duschväggar

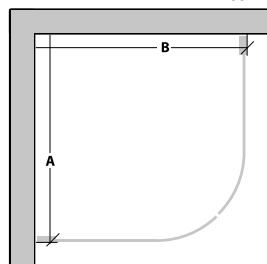

A = Från vägghörn till ytterkant väggprofil
B = Från vägghörn till ytterkant väggprofil



Tips!
 Se sidan 28 för beräkning av fallinje.

Alterna Lusso Nischdörrar

Alterna

Nedanstående dörrar levereras med 1 nischdörr, nischprofil, släpplista, dörrknopp samt skruv och plugg.



Klart glas

| Modell | Installationsmått | Art nr | | | |
|---|---------------------|------------|---------------|--------------|------------------|
| | | Klart glas | Gråtonat glas | Frostat glas | Halvfrostat glas |
| Raka nischdörrar med dörrknopp * | Nischmått mm | | | | |
| 80 högerhängd | 815 (±15) | 739 13 83 | 739 13 90 | 739 13 87 | 733 03 44 |
| 80 vänsterhängd | 815 (±15) | 739 13 83 | 739 13 90 | 739 14 33 | 733 03 45 |
| 90 högerhängd | 915 (±15) | 739 13 84 | 739 13 91 | 739 13 88 | 733 03 46 |
| 90 vänsterhängd | 915 (±15) | 739 13 84 | 739 13 91 | 739 14 34 | 733 03 47 |
| 100 högerhängd | 1 015 (±15) | 739 13 85 | 739 13 92 | 739 13 89 | |
| 100 vänsterhängd | 1 015 (±15) | 739 13 85 | 739 13 92 | 739 14 35 | |

* Obs! Se dörrrens byggmått under kolumnen nischmått. Ovanstående mått är angivna inklusive nischprofil.

Alterna Lusso Nischdörrar



Nedanstående dörrar levereras med 1 nischdörr, nischprofil, släpplista, handtag 1 eller 2 i blank krom samt skruv och plugg.



Handtag 1 Handtag 2

Klart glas

Nedanstående dörrar levereras med handtag 1, 300 mm i blank krom.

| Modell | Installationsmått | Art nr | | | |
|---------------------------------------|---------------------|------------|---------------|--------------|------------------|
| | | Klart glas | Gråtonat glas | Frostat glas | Halvfrostat glas |
| Raka nischdörrar med handtag * | Nischmått mm | | | | |
| 80 högerhängd | 815 (±15) | 733 01 62 | 733 01 68 | 733 01 65 | 733 03 65 |
| 80 vänsterhängd | 815 (±15) | 733 01 62 | 733 01 68 | 733 01 71 | 733 03 66 |
| 90 högerhängd | 915 (±15) | 733 01 63 | 733 01 69 | 733 01 66 | 733 03 67 |
| 90 vänsterhängd | 915 (±15) | 733 01 63 | 733 01 69 | 733 01 72 | 733 03 68 |
| 100 högerhängd | 1 015 (±15) | 733 01 64 | 733 01 70 | 733 01 67 | |
| 100 vänsterhängd | 1 015 (±15) | 733 01 64 | 733 01 70 | 733 01 73 | |

* Obs! Se dörrrens byggmått under kolumnen nischmått. Ovanstående mått är angivna inklusive nischprofil.

Nedanstående dörrar levereras med handtag 2, 250 mm i blank krom.

| Modell | Installationsmått | Art nr | | | |
|---------------------------------------|---------------------|------------|---------------|--------------|------------------|
| | | Klart glas | Gråtonat glas | Frostat glas | Halvfrostat glas |
| Raka nischdörrar med handtag * | Nischmått mm | | | | |
| 80 högerhängd | 815 (±15) | 733 13 23 | 733 13 26 | 733 13 29 | 733 13 35 |
| 80 vänsterhängd | 815 (±15) | 733 13 23 | 733 13 26 | 733 13 30 | 733 13 36 |
| 90 högerhängd | 915 (±15) | 733 13 24 | 733 13 27 | 733 13 31 | 733 13 37 |
| 90 vänsterhängd | 915 (±15) | 733 13 24 | 733 13 27 | 733 13 32 | 733 13 38 |
| 100 högerhängd | 1 015 (±15) | 733 13 25 | 733 13 28 | 733 13 33 | |
| 100 vänsterhängd | 1 015 (±15) | 733 13 25 | 733 13 28 | 733 13 34 | |

* Obs! Se dörrrens byggmått under kolumnen nischmått. Ovanstående mått är angivna inklusive nischprofil.

Alterna Lusso Skärmväggar

Nedanstående väggar levereras med 1 skärmvägg, väggstag, golvfäste samt skruv och plugg.



Väggstag medföljer Lusso Skärmväggar.

Kapbart väggstag medföljer Lusso Skärmväggar.
Maxlängd 1 200 mm.

Klart glas

| Modell | Installationsmått | Art nr | | |
|-----------------------------------|---------------------|------------|---------------|--------------|
| | | Klart glas | Gråtonat glas | Frostat glas |
| Skärmväggar, höjd 2 100 mm | Nischmått mm | | | |
| 80 | 807,5 (±7,5) | 739 13 93 | 739 14 00 | 739 13 97 |
| 90 | 907,5 (±7,5) | 739 13 95 | 739 14 01 | 739 13 98 |
| 100 | 1 007,5 (±7,5) | 739 13 96 | 739 14 03 | 739 13 99 |

| Modell | Installationsmått | Art nr | | |
|-----------------------------------|---------------------|------------|---------------|--------------|
| | | Klart glas | Gråtonat glas | Frostat glas |
| Skärmväggar, höjd 1 950 mm | Nischmått mm | | | |
| 50 | 507,5 (±7,5) | 737 69 37 | | |
| 70 | 707,5 (±7,5) | 737 69 38 | | |
| 80 | 807,5 (±7,5) | 737 66 20 | 737 66 26 | 737 66 23 |
| 90 | 907,5 (±7,5) | 737 66 21 | 737 66 27 | 737 66 24 |
| 100 | 1 007,5 (±7,5) | 737 66 22 | 737 66 28 | 737 66 25 |

Svängdörr för kombination med Lusso Skärmväggar, höjd 1 950 mm. Levereras med 1 svängdörr.



Svängdörr i kombination med Lusso Skärmvägg, höjd 1 950 mm

| Modell | Installationsmått | Art nr | | |
|------------------|--------------------|------------|---------------|--------------|
| | | Klart glas | Gråtonat glas | Frostat glas |
| Svängdörr | Dörrmått mm | | | |
| 35 | 350 x 1 950 | 733 03 52 | 733 03 54 | 733 03 53 |



Klart glas



Svart knapp



Handtag 250 mm



Svart väggprofil

Alterna Lusso Black Duschkörnor



Duschkörnorna levereras kompletta med 2 duschdörrar, magnetlist, släpplista, dörrknopp eller handtag, samt skruv och plugg.

Nedanstående duschkörnor levereras med dörrknopp.

| Modell | Installationsmått | | Art nr |
|-------------------------|-------------------|-----------|------------|
| | Mått A mm | Mått B mm | Klart glas |
| Raka duschkörnor | | | |
| 80 x 80 | 790 (±10) | 790 (±10) | 733 03 48 |
| 90 x 90 | 890 (±10) | 890 (±10) | 733 03 49 |

| Modell | Installationsmått | | Art nr |
|----------------------------|-------------------|-----------|------------|
| | Mått A mm | Mått B mm | Klart glas |
| Svängda duschkörnor | | | |
| 80 x 80 | 790 (±10) | 790 (±10) | 733 03 50 |
| 90 x 90 | 890 (±10) | 890 (±10) | 733 03 51 |

Obs! Om väggarna inte är raka kan man behöva använda sig av platsindividuella mått.

Nedanstående duschkörnor levereras med handtag, 250 mm.

| Modell | Installationsmått | | Art nr |
|-------------------------|-------------------|-----------|------------|
| | Mått A mm | Mått B mm | Klart glas |
| Raka duschkörnor | | | |
| 80 x 80 | 790 (±10) | 790 (±10) | 733 11 33 |
| 90 x 90 | 890 (±10) | 890 (±10) | 733 11 34 |

| Modell | Installationsmått | | Art nr |
|----------------------------|-------------------|-----------|------------|
| | Mått A mm | Mått B mm | Klart glas |
| Svängda duschkörnor | | | |
| 80 x 80 | 790 (±10) | 790 (±10) | 733 11 35 |
| 90 x 90 | 890 (±10) | 890 (±10) | 733 11 36 |

Obs! Om väggarna inte är raka kan man behöva använda sig av platsindividuella mått.

Installationsmått Lusso Duschkörnor

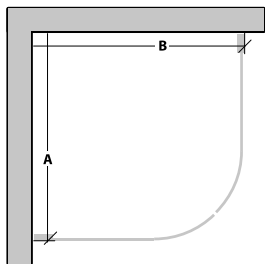

A = Från vägghörn till ytterkant väggprofil
B = Från vägghörn till ytterkant väggprofil

Tips!

Se sidan 28 för beräkning av fallinje.



Klart glas



Handtagshål med fasade kanter



Kromade gångjärn

Duschhörnorna levereras kompletta med 2 duschdörrar, magnetlist, släplista, samt skruv och plugg.



| Modell | Installationsmått | | Art nr |
|-------------------------|-------------------|-----------|------------|
| | Mått A mm | Mått B mm | Klart glas |
| Raka duschhörnor | | | |
| 80 x 80 | 790 (±10) | 790 (±10) | 733 03 69 |
| 90 x 90 | 890 (±10) | 890 (±10) | 733 03 70 |
| 80 x 90 | 890 (±10) | 790 (±10) | 733 03 71 |
| 90 x 80 | 790 (±10) | 890 (±10) | 733 03 72 |

Installationsmått Lusso Duschväggar

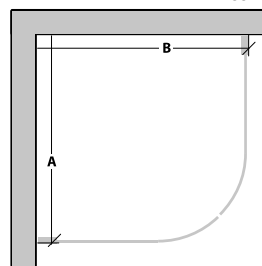

A = Från vägghöm till ytterkant väggprofil
B = Från vägghöm till ytterkant väggprofil

Nedanstående dörrar levereras med 1 nischdörr, släplista, samt skruv och plugg.



| Modell | Installationsmått | Art nr |
|------------------|-------------------|------------|
| Raka nischdörrar | Nischmått mm | Klart glas |
| 70 högerhängd | 663 (±10) | 733 06 27 |
| 70 vänsterhängd | 663 (±10) | 733 06 28 |
| 80 högerhängd | 763 (±10) | 733 03 55 |
| 80 vänsterhängd | 763 (±10) | 733 03 56 |
| 90 högerhängd | 863 (±10) | 733 03 57 |
| 90 vänsterhängd | 863 (±10) | 733 03 58 |
| 100 högerhängd | 963 (±10) | 733 06 59 |
| 100 vänsterhängd | 963 (±10) | 733 06 60 |

Väggnischprofiler

| Modell | Art nr | Byggmått nischprofil |
|--------------------------|-----------|----------------------|
| Väggnischprofiler | | |
| Fast | 740 30 54 | 27 mm |
| Justerbar | 740 30 55 | 47–57 mm |

Picto Duschhörn
Art nr 739 10 85

Blandare beställs separat.

ALTERNA
picto

Alterna

Picto duschväggar kan kombineras utifrån de flesta behov.

Pictos dörrar kan även öppnas inåt – något som sparar plats. Samtliga duschdörrar har justerbar väggprofil, de höjs 4,5 mm vid öppning och levereras komplett med släplista, handtag, skruv och plugg. Duschväggarna är enkelförpackade så att de kan kombineras på valfritt sätt. Med Picto duschväggar finner du en lösning för de flesta behov.

- Många kombinationsmöjligheter
- 3 glastyper: klart, gråtonat och frostat glas
- 70, 80, 90 och 100 cm
- Vändbara dörrar
- 6 mm hårdat säkerhetsglas
- Blankpolerade aluminiumprofiler
- Höjd: 1 950 mm
- Dörrknoppar i förkromad mässing
- Vägghöjden kan justeras ± 10 mm

Vägghöjd, handtag och stag



Blankpolerade aluminiumprofiler



Dörrknoppar i förkromad mässing



Fäste/stag, 1 200 mm (tillbehör, art nr 739 09 61)

Glasyper



Klart glas



Gråtonat glas



Frostat glas



Rak, klart glas



Svängd, klart glas

Nedanstående kombinationer levereras med 2 dörrar, magnet- och släpplista, dörrknoppar samt skruv och plugg.

| Modell | Installationsmått | | Art nr | | |
|----------------------------|-------------------|-----------|------------|---------------|--------------|
| | Mått A mm | Mått B mm | Klart glas | Gråtonat glas | Frostat glas |
| Raka duschhörnor | | | | | |
| 80 x 80 | 785 (±10) | 785 (±10) | 739 10 85 | 739 10 86 | 739 11 42 |
| 90 x 90 | 885 (±10) | 885 (±10) | 739 10 83 | 739 10 84 | 739 11 43 |
| 80 x 90 | 885 (±10) | 785 (±10) | 739 10 87 | 739 10 88 | 739 11 44 |
| 90 x 80 | 785 (±10) | 885 (±10) | 739 10 87 | 739 10 88 | 739 11 44 |
| 80 x 100 | 985 (±10) | 785 (±10) | 739 11 67 | 739 11 74 | 739 11 60 |
| 100 x 80 | 785 (±10) | 985 (±10) | 739 11 67 | 739 11 74 | 739 11 60 |
| 90 x 100 | 985 (±10) | 885 (±10) | 739 11 68 | 739 11 75 | 739 11 61 |
| 100 x 90 | 885 (±10) | 985 (±10) | 739 11 68 | 739 11 75 | 739 11 61 |
| 100 x 100 | 985 (±10) | 985 (±10) | 739 11 69 | 739 11 76 | 739 11 63 |
| Svängda duschhörnor | | | | | |
| 80 x 80 | 785 (±10) | 785 (±10) | 739 10 79 | 739 10 80 | 739 11 45 |
| 90 x 90 | 885 (±10) | 885 (±10) | 739 10 77 | 739 10 78 | 739 11 46 |
| 80 x 90 | 885 (±10) | 785 (±10) | 739 10 81 | 739 10 82 | 739 11 48 |
| 90 x 80 | 785 (±10) | 885 (±10) | 739 10 81 | 739 10 82 | 739 11 48 |
| 80 x 100 | 985 (±10) | 785 (±10) | 739 11 71 | 739 11 77 | 739 11 64 |
| 100 x 80 | 785 (±10) | 985 (±10) | 739 11 71 | 739 11 77 | 739 11 64 |
| 90 x 100 | 985 (±10) | 885 (±10) | 739 11 72 | 739 11 78 | 739 11 65 |
| 100 x 90 | 885 (±10) | 985 (±10) | 739 11 72 | 739 11 78 | 739 11 65 |
| 100 x 100 | 985 (±10) | 985 (±10) | 739 11 73 | 739 11 79 | 739 11 66 |

Obs! Om väggarna inte är raka kan man behöva använda sig av platsindividuella mått.

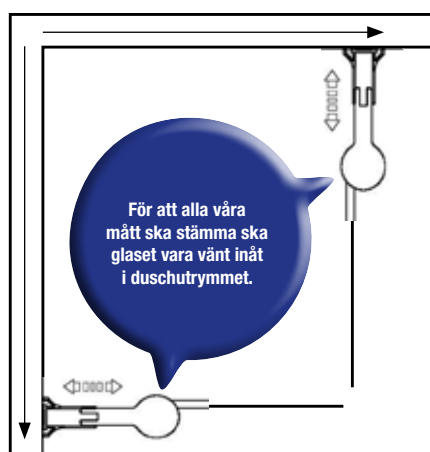

Väggmått = Från vagghörn till ytterkant vaggprofil

Tips!
Se sidan 28 för beräkning av fallinje.

Alterna Picto Duschhörnor (skräddarsy din egen kombination)



Skräddarsy din egen kombination genom att välja två dörrar ur vårt duschdörrsortiment och välj till anpassad magnetlist.
För möjliga kombinationer, se bilder och illustrationer nedan.
Vänsterdörr + högerdörr + magnetlist = komplett duschhörna.



Svängd, frostat glas



Rak, fostat glas



Rak och svängd, gråtonat glas

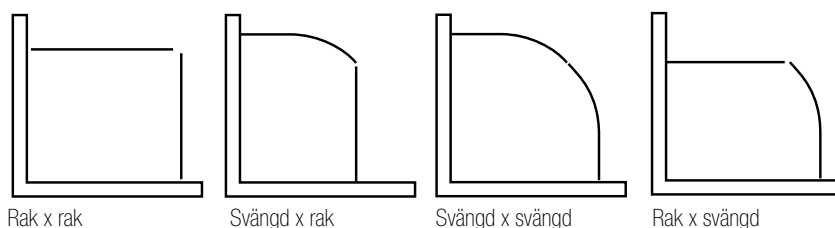
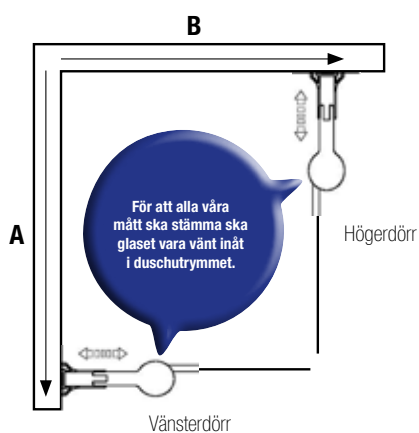

A = Från vägghörn till ytterkant väggprofil
B = Från vägghörn till ytterkant väggprofil

Kom ihåg magnetlist!

Magnetlist standard = till rak x rak eller svängd x svängd, art nr 739 09 59

Magnetlist special = till rak x svängd, art nr 739 09 60

| A x B | | Högerdörr | | | | | | | |
|-------------|------------|-----------|-----------|-------------|-------------|-------------|-------------|-------------|-------------|
| | | Rak 70 | Rak 80 | Rak 90 | Rak 100 | Svängd 70 | Svängd 80 | Svängd 90 | Svängd 100 |
| Vänsterdörr | Rak 70 | 685 x 685 | 785 x 685 | 885 x 685 | 985 x 685 | 535 x 830 | 635 x 830 | 735 x 830 | 835 x 830 |
| | Rak 80 | 685 x 785 | 785 x 785 | 885 x 785 | 985 x 785 | 535 x 930 | 635 x 930 | 735 x 930 | 835 x 930 |
| | Rak 90 | 685 x 885 | 785 x 885 | 885 x 885 | 985 x 885 | 535 x 1 030 | 635 x 1 030 | 735 x 1 030 | 835 x 1 030 |
| | Rak 100 | 685 x 985 | 785 x 985 | 885 x 985 | 985 x 985 | 535 x 1 130 | 635 x 1 130 | 735 x 1 130 | 835 x 1 130 |
| | Svängd 70 | 830 x 535 | 930 x 535 | 1 030 x 535 | 1 130 x 535 | 685 x 685 | 785 x 685 | 885 x 685 | 985 x 685 |
| | Svängd 80 | 830 x 635 | 930 x 635 | 1 030 x 635 | 1 130 x 635 | 685 x 785 | 785 x 785 | 885 x 785 | 985 x 785 |
| | Svängd 90 | 830 x 735 | 930 x 735 | 1 030 x 735 | 1 130 x 735 | 685 x 885 | 785 x 885 | 885 x 885 | 985 x 885 |
| | Svängd 100 | 830 x 835 | 930 x 835 | 1 030 x 835 | 1 130 x 835 | 685 x 985 | 785 x 985 | 885 x 985 | 985 x 985 |

Samtliga mått har en justerbarhet på ±10 mm

Obs! Om väggarna inte är raka kan man behöva använda sig av platsindividuella mått.

Alterna Picto Dushdörrar



Nedanstående dörrar levereras med släplista, dörrknopp samt skruv och plugg.



Klart glas



Frostat glas



Gråtonat glas

| Modell | Installationsmått | Art nr | | |
|----------------------------------|-------------------|------------|---------------|--------------|
| Raka dushdörrar med dörrknopp | Nischmått mm | Klart glas | Gråtonat glas | Frostat glas |
| 70 vändbar | 648 (±10) | 739 09 34 | 739 09 37 | 739 09 43 |
| 80 vändbar | 748 (±10) | 739 09 35 | 739 09 38 | 739 09 44 |
| 90 vändbar | 848 (±10) | 739 09 36 | 739 09 39 | 739 09 45 |
| 100 vändbar | 948 (±10) | 739 11 49 | 739 11 50 | 739 11 51 |
| Svängda dushdörrar med dörrknopp | Nischmått mm | Klart glas | Gråtonat glas | Frostat glas |
| 70 vändbar | 502 (±10) | 739 09 46 | 739 09 49 | 739 09 55 |
| 80 vändbar | 602 (±10) | 739 09 47 | 739 09 50 | 739 09 56 |
| 90 vändbar | 702 (±10) | 739 09 48 | 739 09 51 | 739 09 57 |
| 100 vändbar | 802 (±10) | 739 11 52 | 739 11 53 | 739 11 55 |

* Obs! Se dörrens byggmått under kolumnen nischmått. Ovanstående mått är angivna exklusive magnetlist.

Rak Dushdörr

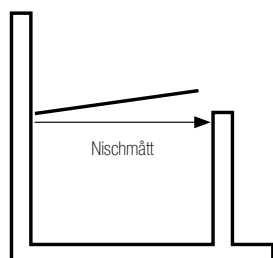

Svängd Dushdörr

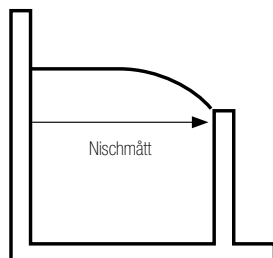

Väggnischprofil



Kan användas i kombination med enkeldörr vid nischmontering. Justerbar 43–58 mm. Ingår ej i nischdörren.

Art nr 739 11 56









Avslutningslist



Avslutningslist används när glassdörren stängs mot vägg eller nischprofil.

Art nr 739 14 09







Tillbehör till Lusso och Picto Duschväggar





| Profiler | | Art nr | Passar till | |
|--|--|-----------|---|---|
| Väggprofil | Limbar | 740 33 58 | Lusso Nischdörrar, duschkörnor och viktörrar |  |
| Rörbreddningsprofil | 25,8 x 1 950 mm | 739 14 04 | Lusso Nischdörrar, duschkörnor och viktörrar Picto Duschkörrar och duschkörnor |  |
| Rörbreddningsprofil | 50 x 1 950 mm | 740 29 92 | Lusso Nischdörrar, duschkörnor och viktörrar Picto Duschkörrar och duschkörnor | |
| Rörbreddningsprofil för skärmvägg | 38 x 2 100 mm | 739 14 05 | Lusso Skärmväggar |  |
| | 36,9 x 1 950 mm | 740 30 93 | | |
| Väggnichprofil | Justerbar 43–58 mm. Rörgenomföring är möjlig. Används i kombination med enkeldörr vid nischmontering. Gummi-/tätninglist för svängdörr medföljer | 739 11 56 | Picto Duschkörrar |  |
| Väggnichprofil Fast | Byggmått 27 mm. Längd 1 929 mm Måtten är inklusive magnetlist för dörr (medföljer) | 740 30 54 | Lusso Nischdörrar och viktörrar Universal 6 mm glas |  |
| Väggnichprofil Justerbar | Byggmått 47–57 mm. Längd 1 929 mm Måtten är inklusive magnetlist för dörr (medföljer) | 740 30 55 | Lusso Nischdörrar och viktörrar Universal 6 mm glas |  |
| Lister | | Art nr | Passar till | |
| Avslutningslist | För svängdörr i nisch. Tillverkad i plast. Används när glasdörren stängs mot vägg eller nischprofil. Längd 1 920 mm | 739 14 09 | Lusso Nischdörrar och duschkörnor Picto Duschkörrar och duschkörnor Universal 6 mm glas |  |
| Släpplista | Hög, 25 mm. Längd 1 000 mm. | 739 11 57 | Lusso Nischdörrar, duschkörnor och viktörrar Picto Duschkörrar och duschkörnor U-dusch |  |
| | Extra hög, 40 mm. Längd 1 000 mm. | 740 30 52 | | |
| Magnetlist standard* | För kombination av två nischdörrar i kombination rak x rak eller svängd x svängd | 739 09 59 | Picto Duschkörrar och duschkörnor |  |
| Magnetlist special* | För kombination av två nischdörrar i kombination rak x svängd | 739 09 60 | Picto Duschkörrar och duschkörnor | |

| | | | | |
|--|---|-----------|--|---|
| Magnetlist skärmvägg/ enkeldörr rak x rak | Kombination Lusso duschdörr 1 950 mm x Lusso Skärmvägg 1 950 mm Möjliggör öppning rakt utåt och rakt inåt | 740 30 92 | Lusso Skärmväggar i kombination med Lusso Nischdörrar |  |
| Magnetlist skärmvägg/ enkeldörr | Kombination Lusso duschdörr 1 950 mm x Lusso Skärmvägg 1 950 mm | 740 30 68 | Lusso Skärmväggar i kombination med Lusso Nischdörrar |  |
| | Kombination Lusso duschdörr 1 950 mm x Lusso Skärmvägg 2 100 mm | 740 29 93 | | |

*Obs! Vid val av två Picto Duschdörrar måste alltid en magnetlist beställas

Takstöd, väggstag och fästen

| | | Art nr | Passar till | |
|--------------------------------|--|-----------|--|---|
| Takstöd | Kapbar med maxlängd 1 000 mm | 740 29 91 | Lusso Skärmväggar Universal 6 mm glas |  |
| Väggstag | Kapbar med maxlängd 1 200 mm (medföljer Lusso Skärmväggar som standard) | 739 14 06 | Lusso Skärmväggar Universal 6 mm glas |  |
| Väggstag | Kapbar med maxlängd 1 200 mm | 739 09 61 | Lusso Skärmväggar Universal 6 mm glas |  |
| Väggstag med snabbfäste | Kapbar med maxlängd 1 000 mm | 740 29 94 | Lusso Skärmväggar Universal 6 mm glas |  |
| Väggfäste | Längd 195 mm | 740 29 95 | Lusso Skärmväggar Universal 6 mm glas |  |
| T-väggfäste | Med teleskopfunktion. Längd 1 000 mm | 740 30 56 | Lusso Skärmväggar Universal 6 mm glas |  |

| Handtag | | Art nr | Passar till | |
|----------------------|--|------------------------------------|--|---|
| Handtag 1 | 300 mm för etthålsglas. Blank krom Levereras styckvis | 740 29 96 | Lusso Nischdörrar och duschkörnor Picto Duschkörnar och duschkörnor |  |
| Handtag 2 | 250 mm för etthålsglas. Blank krom Levereras styckvis | 740 32 70 | Lusso Nischdörrar och duschkörnor Picto Nischdörrar och duschkörnor |  |
| Handtag Svart | 250 mm för etthålsglas. Matt svart Levereras styckvis | 740 32 71 | Lusso Nischdörrar och duschkörnor Picto Nischdörrar och duschkörnor |  |
| Dörrknopp | Lusso dörrknopp, levereras styckvis | 18 19 50 | Lusso Nischdörrar och duschkörnor |  |
| Täckbricka | Möjliggör användning av dörrknopp på Lusso Vikdörrars handtagshål (dörrknopp medföljer ej) | 740 32 66 | Lusso Vikdörrar |  |
| Distanser | Höjer duschväggen från golvet. Levereras parvis Höjd=10 mm Höjd=20 mm | 740 32 67 740 32 68 | Lusso Nischdörrar och duschkörnor |  |

Alterna U-dusch



Alterna U-dusch möjliggör många olika typer av installationer: montera i hörn, på plan vägg eller invid ett fönster. Dörrarna kan även öppnas inåt, för att spara plats. Duscdörrarna har justerbar väggprofil och de höjs 5,0 mm vid öppning. Levereras komplett med släpplista, handtag, skruv och plugg.

- Storlek duschhörn: 955 x 805 mm
- Många installationsmöjligheter
- 6 mm härdat säkerhetsglas
- Silverfärgade aluminiumprofiler
- Höjd: 2 000 mm
- Handtag
- Justerbara väggprofiler ± 5 mm
- Utrymme för utanpåliggande rör 25–35 mm

Tips!

Se sidan 28 för beräkning av fallinje.



Exempel på installationsmöjligheter:

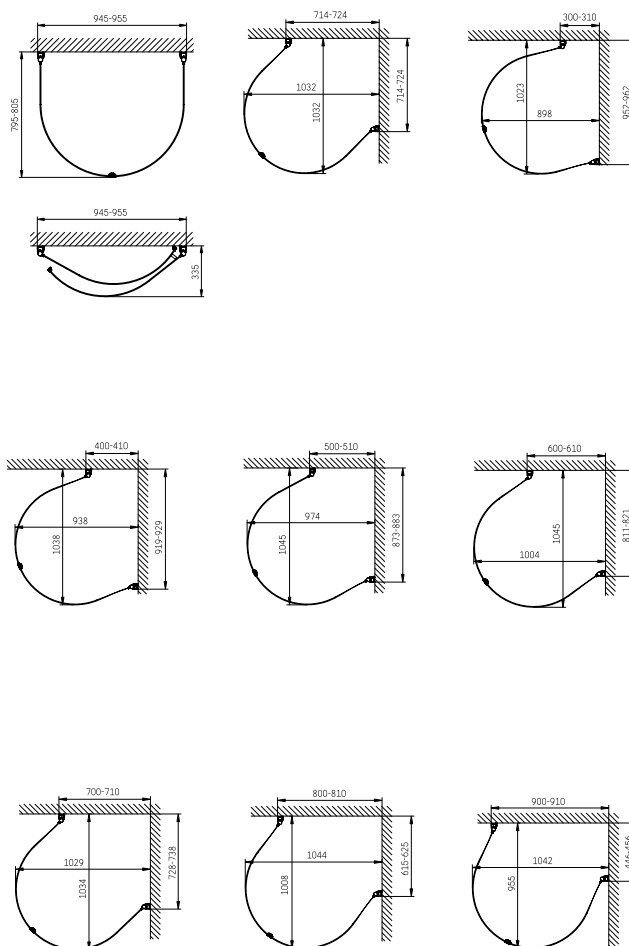

Picto U-dusch

| | Utförande | Glastyp | Höjd | Bredd | Art nr |
|---|-----------|------------|----------|--------------------------------------|-----------|
| Komplett med vänster och högerdörr | U-dusch | Klart glas | 2 000 mm | 955 (± 5) x 805 (± 5) mm | 733 11 39 |

För stort fall?

Om fallet är för stort eller för tidigt och lämnar ett större utrymme mellan duschvägg och golv finns Alterna Släplister – hög och extra hög, som hjälpmedel. Höjden på släplisterna kan enkelt anpassas genom en unik "riv av"-perforering. Släplisterna är universala och passar till duschdörrar/duschväggar tillverkade i 6 mm glas. De är kapbara med en maxlängd på 1 000 mm. Säljs styckvis.

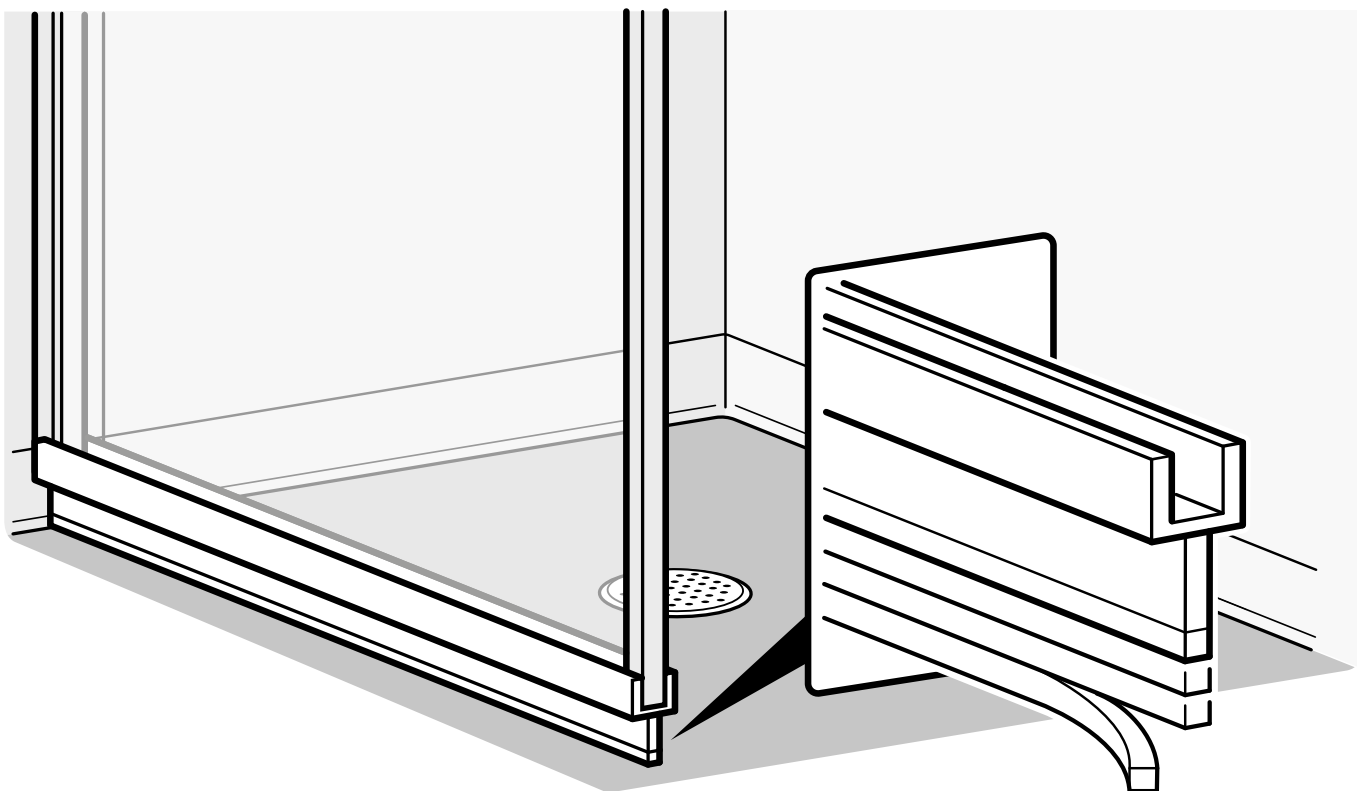
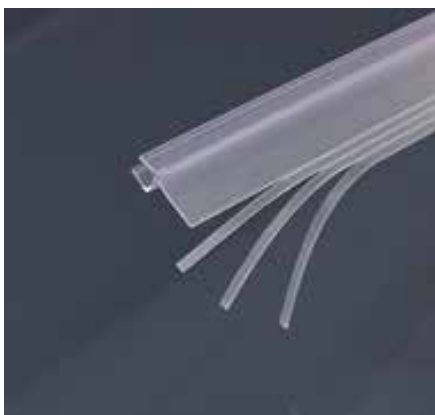

Släplist

| | Höjd | Längd | Art nr |
|---------------------------|-------|----------|-----------|
| Hög släplist | 25 mm | 1 000 mm | 739 11 57 |
| Extra hög släplist | 40 mm | 1 000 mm | 740 30 52 |

Beräkna fallinje Lusso och Picto Duschhörn

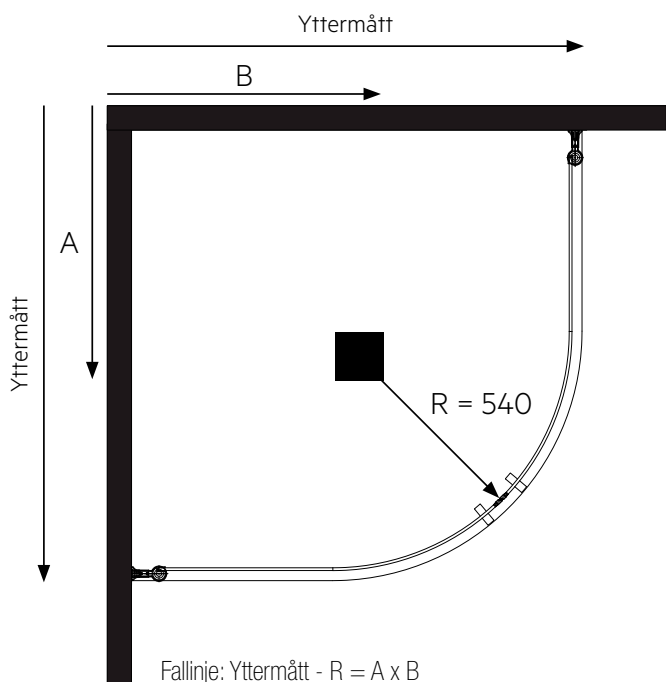

Beräkna fallinje U-dusch

Alterna

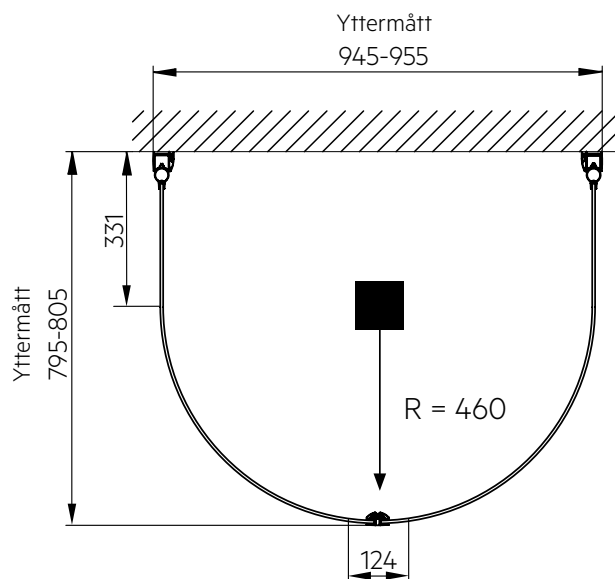

Lusso

| | Yttermått mm | R mm | A x B mm |
|------------------|--------------|------|-----------|
| 70 x 90 | 880 x 680 | 540 | 340 x 140 |
| 90 x 70 | 680 x 880 | 540 | 140 x 340 |
| 80 x 80 | 780 x 780 | 540 | 240 x 240 |
| 80 x 90 | 880 x 780 | 540 | 340 x 240 |
| 90 x 80 | 780 x 880 | 540 | 240 x 340 |
| 90 x 90 | 880 x 880 | 540 | 340 x 340 |
| 100 x 100 | 980 x 980 | 540 | 440 x 440 |

U-dusch

| Yttermått mm | R mm |
|--------------|------|
| 800 x 950 | 460 |

Picto

| | Yttermått mm | R mm | A x B mm |
|------------------|--------------|------|-----------|
| 70 x 70 | 675 x 675 | 540 | 135 x 135 |
| 70 x 80 | 775 x 675 | 540 | 235 x 135 |
| 80 x 70 | 675 x 775 | 540 | 135 x 235 |
| 70 x 90 | 875 x 675 | 540 | 335 x 135 |
| 90 x 70 | 675 x 875 | 540 | 135 x 335 |
| 70 x 100 | 975 x 675 | 540 | 435 x 135 |
| 100 x 70 | 675 x 975 | 540 | 135 x 435 |
| 80 x 80 | 775 x 775 | 540 | 235 x 235 |
| 80 x 90 | 875 x 775 | 540 | 335 x 235 |
| 90 x 80 | 775 x 875 | 540 | 235 x 335 |
| 80 x 100 | 975 x 775 | 540 | 435 x 235 |
| 100 x 80 | 775 x 975 | 540 | 235 x 435 |
| 90 x 90 | 875 x 875 | 540 | 335 x 335 |
| 90 x 100 | 975 x 875 | 540 | 435 x 335 |
| 100 x 90 | 875 x 975 | 540 | 335 x 435 |
| 100 x 100 | 975 x 975 | 540 | 435 x 435 |

Ovanstående mått är angivna med duschväggen i intryckt läge.

Alterna Lusso Badkarsvägg

Alterna



Blankpolerad aluminiumprofil

Badkarsvägg i 6 mm klart härdat säkerhetsglas och blankpolerad profil. Levereras med Lusso väggprofil med enkel och justerbar infästning.

Lusso Badkarsvägg

| | Utförande | Glastyp | Höjd | Bredd | Art nr |
|--------------------|-----------|------------|----------|--------------|-----------|
| Badkarsvägg | Rak | Klart glas | 1 400 mm | 810 (±10) mm | 739 14 25 |

Alterna Picto Badkarsvägg



Blankpolerad aluminiumprofil

Badkarsvägg i 5 mm klart härdat säkerhetsglas, med vit eller blankpolerad profil i klassiskt utförande. Perfekt för dig som vill slippa duschdraperi men ändå kunna duscha i badkaret utan att stänka ner. För montage mot vägg.

Picto Badkarsvägg

| | Utförande | Glastyp | Höjd | Bredd | Art nr |
|--------------------|-----------|------------|----------|-------------|-----------|
| Badkarsvägg | Krom | Klart glas | 1 300 mm | 755 (±5) mm | 738 44 46 |
| Badkarsvägg | Vit | Klart glas | 1 300 mm | 755 (±5) mm | 738 44 47 |



Alterna Capo



Alterna Capo är duschväggen utan handtag och profiler. Stilrena gångjärn kan varieras i flera olika färger. Dörrarna kan även öppnas inåt för platsbesparing. Välj mellan hörnlösningar och enkelförpackade nischdörrar.

- 1 glastyper: klart glas
- Beslag i 5 färger: krom, svart, vit, borstad brons och antik koppar
- 80 och 90 cm
- 6 mm härdat säkerhetsglas
- Höjd: 1 950 mm
- Vändbara dörrar



Glastyper



Klart glas

Detaljer



Handtagshål med fasade kanter



Täckåpa krom, levereras med duscharna som standard

Tillval



Täckåpa svart



Täckåpa vit



Täckåpa borstad brons



Täckåpa antik koppar

Alterna Capo Duschhörnor

Alterna

Duschhörnorna levereras kompletta med 2 duschdörrar, magnetlist, släpplista samt skruv och plugg.



Duschhörna Capo med koppar beslag.

| Modell | Installationsmått | Art nr | | | | |
|-------------------|-----------------------|-------------------|---------------|-------------|----------------------|---------------------|
| | | Beslag förkromade | Beslag svarta | Beslag vita | Beslag borstad brons | Beslag antik koppar |
| Raka duschhörnor | Väggmått mm | | | | | |
| 80 x 80 | 780 x 780 | 733 03 73 | 733 03 76 | 733 03 79 | 733 03 82 | 733 03 85 |
| 90 x 90 | 880 x 880 | 733 03 74 | 733 03 77 | 733 03 80 | 733 03 83 | 733 03 86 |
| 80 x 90 / 90 x 80 | 780 x 880 / 880 x 780 | 733 03 75 | 733 03 78 | 733 03 81 | 733 03 84 | 733 03 87 |

Tillbehör Capo

| Tillbehör | Art nr | |
|-----------------|-----------|---|
| Dörrknopp | 18 90 50 | Lusso Dörrknopp, levereras styckvis. Komplettera med täckbricka |
| Täckbricka | 740 32 66 | För användning av Lusso Dörrknopp på handtagshålet |
| Gångjärnsspacer | 740 32 69 | 2 st 1 mm+ 2 st 2 mm, för mindre justeringar av gångjärnet |

Alterna Capo Nischdörrar

Nischdörrarna levereras med 1 nischdörr, släpplista, skruv och plugg.



| Modell | Installationsmått | Art nr | | | | |
|------------------|-------------------|-------------------|---------------|-------------|----------------------|---------------------|
| | | Beslag förkromade | Beslag svarta | Beslag vita | Beslag borstad brons | Beslag antik koppar |
| Raka nischdörrar | Nischmått mm | | | | | |
| 80 | 753 | 733 03 59 | 733 03 88 | 733 03 89 | 733 03 90 | 733 03 91 |
| 90 | 853 | 733 03 60 | 733 03 92 | 733 03 93 | 733 03 94 | 733 03 95 |

Väggnischprofiler



Väggnischprofil Fast



Väggnischprofil Justerbar

| Modell | Art nr | Byggmått nischprofil |
|-------------------|-----------|----------------------|
| Väggnischprofiler | | |
| Fast | 740 30 57 | 27 mm |
| Justerbar | 740 30 58 | 47–57 mm |

Alterna Aria Nischdusch

Alterna

Alterna Aria Nischdusch är en lyxig duschväggsmodell med flera kombinationsmöjligheter. Som standard levereras Aria som en nischlösning med en skjutdörr och ett fast parti, men kan även kombineras med sidopanel i glas för att få en duschhörna. Stag och profiler är tillverkade i förkromad aluminium. Samtliga glaspartier är tillverkade i 8 mm glas och 3M-behandlade för enklare rengöring. Duschväggen kan monteras både på vänster och höger sida. Den finns i ett spann av storlekar för att kunna användas både i det större och mindre badrummet. Höjden på samtliga delar är 2 000 mm.

Obs! Aria Duschvägg monteras bäst på raka väggar och golv, med en lutning på max 5 mm. För golv med mer lutning finns en förkromad golvlist som tillbehör.

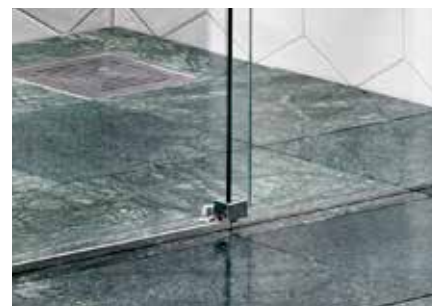



Aria Nischdusch

| | Totalmått * | Totalmått i kombination med sidopanel * | Art nr |
|--|-----------------------|--|---------------|
| Skjurdörr och fast dörrparti 110-120 | B 1 080-1 215 mm | B 1 090-1 225 x sidopanelens längd | 733 14 85 |
| Skjurdörr och fast dörrparti 120-130 | B 1 180-1 315 mm | B 1 190-1 325 x sidopanelens längd | 733 14 86 |
| Skjurdörr och fast dörrparti 130-140 | B 1 280-1 415 mm | B 1 290-1 425 x sidopanelens längd | 733 14 87 |
| Skjurdörr och fast dörrparti 140-150 | B 1 380-1 515 mm | B 1 390-1 525 x sidopanelens längd | 733 14 88 |
| Skjurdörr och fast dörrparti 150-160 | B 1 480-1 615 mm | B 1 490-1 625 x sidopanelens längd | 733 14 89 |
| Skjurdörr och fast dörrparti 160-170 | B 1 580-1 715 mm | B 1 590-1 725 x sidopanelens längd | 733 14 90 |
| Sidopanel 80 | B 790-805 mm | | 737 69 89 |
| Sidopanel 90 | B 890-905 mm | | 737 69 90 |
| Sidopanel 100 | B 990-1 005 mm | | 737 69 91 |
| Rörbreddningsprofil | 36,9 x 1 950 mm (BxH) | | 740 30 93 |
| Golvlist, extra hög för sluttande golv, 2-pack | 15,6 x 1 000 mm | | 740 33 59 |

*Obs! För att uppnå minimimått måste du kapa väggstaget upp till 100 mm.



Timeless® Det fläckfria alternativet

Glöm duschväggar med ränder av kalkavlagringar och tvål. Timeless® är ett helt nytt glas med egenskaper som gör att vattnet rinner av extra snabbt—utan att lämna tråkiga spår efter sig.

Glaset är magnetroniskt behandlat vilket ger en osynlig yta där vattnet rinner av utan att lämna avlagringar eller kondens—och glaset blir snabbt transparent igen. Specialtytan ger ett skydd mot påverkan som annars kan försämra glasets transparenta egenskaper.

Timeless är ett resultat av forskning för att skapa innovativa produkter som underlättar användningen och tillvaratar glasets möjligheter på bästa sätt.



Ljust och fräscht

- Inga kalkavlagringar, glaset förblir klart
- Lätt att rengöra
- Minimala kalkangrepp



Timelessglas



Standardglas

Alterna Luxor

Alterna

Alterna Luxor är den exklusiva duschväggen med Timeless® behandlat glas utan handtag och profiler.

- 1 glastyp: klart glas
- Timeless® behandlad
- Gångjärn i stål
- Färger gångjärn: krom, koppar, matt svart eller vitt
- 77 och 87 cm
- 8 respektive 10 mm hårdat säkerhetsglas
- Höjd: 1 980 mm (inklusive släpplst)
- Vändbara dörrar



Klart glas



Handtagshål med fasade kanter



Gångjärnsbeslag krom



Gångjärnsbeslag koppar



Gångjärnsbeslag matt svarta



Gångjärnsbeslag vita

Alterna Luxor Duschhörnor

Duschhörnorna levereras kompletta med 2 dörrar, gångjärn, magnetlist, släplist, gummilist mot vägg samt skruv och plugg.



| Modell | Glas tjocklek mm | Väggmått mm | Art nr | | | |
|-------------------------|------------------|-------------|-------------|---------------|---------------|-------------|
| | | | Beslag krom | Beslag koppar | Beslag svarta | Beslag vita |
| Raka duschhörnor | | | | | | |
| 80 x 80 | 8 | 780 x 780 | 733 03 05 | 733 11 46 | 733 11 40 | 733 11 52 |
| 80 x 90 | 8 | 780 x 880 | 733 03 06 | 733 11 47 | 733 11 41 | 733 11 53 |
| 90 x 90 | 8 | 880 x 880 | 733 03 07 | 733 11 48 | 733 11 42 | 733 11 54 |
| 80 x 80 | 10 | 780 x 780 | 733 03 08 | 733 11 49 | 733 11 43 | 733 11 55 |
| 80 x 90 | 10 | 780 x 880 | 735 03 09 | 733 11 50 | 733 11 44 | 733 11 56 |
| 90 x 90 | 10 | 880 x 880 | 735 03 10 | 733 11 51 | 733 11 45 | 733 11 57 |

Alterna Luxor Nischdörrar

Nischdörrarna levereras med enkeldörr, gångjärn, avslutningslist, släplist, gummilist mot vägg samt skruv och plugg.



| Modell | Glas tjocklek mm | Nischmått mm | Art nr | | | |
|------------------|------------------|--------------|-------------|---------------|---------------|-------------|
| | | | Beslag krom | Beslag koppar | Beslag svarta | Beslag vita |
| Nischdörr | | | | | | |
| 77 vändbar | 8 | 772 | 733 03 11 | 733 11 62 | 733 11 58 | 733 13 19 |
| 87 vändbar | 8 | 872 | 733 03 12 | 733 13 16 | 733 11 59 | 733 13 20 |
| 77 vändbar | 10 | 772 | 733 03 13 | 733 13 17 | 733 11 60 | 733 13 21 |
| 87 vändbar | 10 | 872 | 733 03 14 | 733 13 18 | 733 11 61 | 733 13 22 |

Alterna Luxor Skärmväggar

Alterna

- 1 glastyp: klart glas
- Timeless® behandlad
- Väggstag och fästen i aluminium
- Färger på stag och fästen: krom, koppar, matt svart och vitt
- 86, 96, 116 och 136 cm
- 8 mm säkerhetsglas
- Vändbar
- Höjd 1 980 mm
- Höjd med inkluderat väggstag är 1 995 mm



Altern Luxor Skärmväggar

Altern

Skärmväggar för montage ut från vägg. Levereras med väggstag, golvfästen, samt skruv och plugg.



| Modell | | | Art nr | | | |
|-----------|------------------|---------|-------------|---------------|---------------|-------------|
| Skärmvägg | Glas tjocklek mm | Mått mm | Beslag krom | Beslag koppar | Beslag svarta | Beslag vita |
| 90 | 8 | 864 | 737 69 40 | 737 69 45 | 737 69 41 | 737 69 49 |
| 100 | 8 | 964 | 737 66 32 | 737 69 46 | 737 69 42 | 737 69 50 |
| 120 | 8 | 1 164 | 737 66 33 | 737 69 47 | 737 69 43 | 737 69 51 |
| 140 | 8 | 1 364 | 737 66 34 | 737 69 48 | 737 69 44 | 737 69 52 |

Skärmväggar för montage mot vägg. Levereras med väggstag, väggfästen, golvfästen, samt skruv och plugg.



| Modell | | | Art nr | | | |
|-----------|------------------|---------|-------------|---------------|---------------|-------------|
| Skärmvägg | Glas tjocklek mm | Mått mm | Beslag krom | Beslag koppar | Beslag svarta | Beslag vita |
| 90 | 8 | 864 | 737 69 73 | 737 69 81 | 737 69 77 | 737 69 85 |
| 100 | 8 | 964 | 737 69 74 | 737 69 82 | 737 69 78 | 737 69 86 |

Skräddarsy din dusch!

Alterna Duschdesign är måttbeställda, svenskproducerade duschväggar och -dörrar som tillverkas precis som du vill ha dem, enligt din smak och dina behov. Välj bland ett brett utbud av grundmodeller på duschväggar, olika glaskvaliteter och beslag. Duschväggarna kan specialanpassas och levereras helt enligt dina önskemål.



Öckerö duschvägg
Art nr 738 07 79

Ducha II takdusch
Art nr 818 05 55

Blandare beställs separat.

Så här beställer du din duschvägg från Alterna Duschdesign

- Beroende på hur ditt duschutrymme ser ut och dina behov, välj någon av Alterna Duschdesigns åtta olika grundmodeller: Brännö, Arholma, Koster, Möja, Blidö, Sandhamn, Öckerö eller Marstrand.
- Mät ditt duschutrymme noggrant eftersom duschväggarna tillverkas på millimetern enligt din måttbeställning (se vilka mått som styr på ritningen till respektive modell).
- Kontrollera att väggen/väggarna är i lod och utan ojämnheter. Motstående väggar ska vara parallella.
- Välj vilken glaskvalitet du vill ha (se sidan 20), höger- eller vänsterhängd dörr, matta eller blanka beslag.
- För ojämna eller sneda väggar, takvinklar och liknande kan du beställa specialform eller snedkapning av duschväggen.
- Det går även att få rörinstallation genom fasta duschväggar vid beställning av specialform.
- Notera alla artikelnummer och beställ.
- Leveranstiden är cirka tre veckor.

Alterna Duschdesign:

- Svensktillverkade duschväggar av högsta kvalitet.
- Åtta olika grundmodeller som alla kan måttanpassas.
- Standardhöjd: 1 980 millimeter.
- Bredd och höjd kapas på millimetern efter önskemål.
- Möjligt att få glaset snedkapat eller med specialform.
- Möjligt med urtag för synlig rörinstallation genom fasta partier vid beställning av specialform.
- 8 millimeter härdat säkerhetsglas.
- Med varje duschvägg följer en detaljerad monteringsanvisning.



Glasklart

När du beställer Alterna Duschdesign kan du välja mellan fyra olika glas till väggar och dörrar. De finns i klart, rökfärgat, frostat och Timelessglas. Timeless är en ny typ av klart glas som gör duschen betydligt enklare att hålla ren, se nästa sida. Alla består av åtta millimeter härdat säkerhetsglas. Bilderna nedan visar skillnaderna mellan de olika glastyperna.



Klart härdat säkerhetsglas 8 mm



Rökfärgat härdat säkerhetsglas 8 mm



Frostat härdat säkerhetsglas 8 mm



Timeless härdat säkerhetsglas 8 mm

Brännö Nischdörr

Enkeldörr

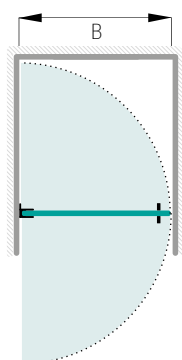

| Glastyp | Beslag | Art nr |
|--------------------------|---|--------------|
| Klart | Blanka | 738 07 29 |
| Klart | Matta | 738 07 30 |
| Rökfärgat | Blanka | 738 07 33 |
| Rökfärgat | Matta | 738 07 34 |
| Frostat | Blanka | 738 07 35 |
| Frostat | Matta | 738 07 36 |
| Timeless | Blanka | 738 07 83 |
| Timeless | Matta | 738 07 84 |
| Dörrbredd (B) | Min 600 mm | Max 1 000 mm |
| Höjd | 1 980 mm | |
| Med denna modell ingår | 1 dörr, 2 gångjärnsbeslag, 1 dörrknopp. På dörrbredder över 800 mm tillkommer 1 gångjärnsbeslag, art nr 181806. | |
| Måttanpassning | Kostnadsfri måttanpassning inom angiven bredd och höjd. | |
| Höger-/vänsterhängd dörr | Ange vid beställning. | |

Arholma Duschvägg

Enkeldörr med sidovägg

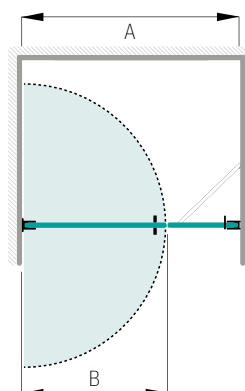

| Glastyp | Beslag | Art nr |
|-----------|--------|-----------|
| Klart | Blanka | 738 07 45 |
| Klart | Matta | 738 07 46 |
| Rökfärgat | Blanka | 738 07 49 |
| Rökfärgat | Matta | 738 07 50 |
| Frostat | Blanka | 738 07 51 |
| Frostat | Matta | 738 07 52 |
| Timeless | Blanka | 738 07 85 |
| Timeless | Matta | 738 07 86 |

| | | |
|--------------------------|---|--------------|
| Duschbredd (A) | Min 900 mm | Max 1 500 mm |
| Dörrbredd (B) | | Max 1 000 mm |
| Höjd | 1 980 mm | |
| Med denna modell ingår | 1 dörr, 1 sidovägg, 2 gångjärnsbeslag, 1 dörrknopp, 1 golvbeslag, 2 väggbeslag och 1 stabiliseringsstag. På dörrbredder över 800 mm tillkommer 1 gångjärnsbeslag och 1 väggbeslag, art nr 181806. | |
| Måttanpassning | Kostnadsfri måttanpassning inom angiven bredd och höjd. | |
| Höger-/vänsterhängd dörr | Finns enbart med vänsterhängd dörr i ordinarie sortiment. Obs! Vid val av högerhängd dörr tillkommer kostnad för specialform. | |

Koster Duschhörn

Tvådelat duschhörn

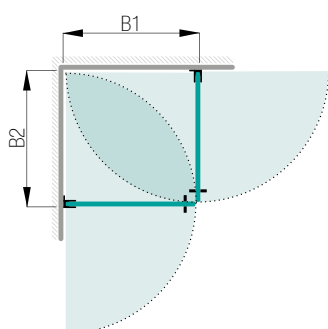

| Glastyp | Beslag | Art nr |
|------------------------|---|--------------|
| Klart | Blanka | 738 07 53 |
| Klart | Matta | 738 07 54 |
| Rökfärgat | Blanka | 738 07 57 |
| Rökfärgat | Matta | 738 07 58 |
| Frostat | Blanka | 738 07 59 |
| Frostat | Matta | 738 07 60 |
| Timeless | Blanka | 738 07 87 |
| Timeless | Matta | 738 07 88 |
| Dörrbredd (B1) | Min 700 mm | Max 1 000 mm |
| Dörrbredd (B2) | Min 700 mm | Max 1 000 mm |
| Höjd | 1 980 mm | |
| Med denna modell ingår | 2 dörrar, 4 gångjärnsbeslag, 2 dörrknoppar och magnetlist. På dörrbredder från 800 mm tillkommer 1 gångjärnsbeslag/dörr, art nr 181806. | |
| Måttanpassning | Kostnadsfri måttanpassning inom angiven bredd och höjd. | |

Möja Dushdörrar

Dubbeldörr

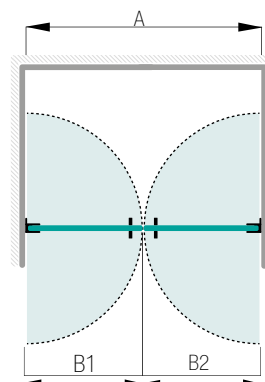

| Glastyp | Beslag | Art nr |
|------------------------|--|--------------|
| Klart | Blanka | 738 07 37 |
| Klart | Matta | 738 07 38 |
| Rökfärgat | Blanka | 738 07 41 |
| Rökfärgat | Matta | 738 07 42 |
| Frostat | Blanka | 738 07 43 |
| Frostat | Matta | 738 07 44 |
| Timeless | Blanka | 738 07 89 |
| Timeless | Matta | 738 07 90 |
| Duschbredd (A) | Min 800 mm | Max 2 000 mm |
| Dörrbredd (B1) | | Max 1 000 mm |
| Dörrbredd (B2) | | Max 1 000 mm |
| Höjd | 1 980 mm | |
| Med denna modell ingår | 2 dörrar, 4 gångjärnsbeslag, 2 dörrknoppar. På dörrbredder från 800 mm tillkommer 1 gångjärnsbeslag/dörr, art nr 181806. | |
| Måttanpassning | Kostnadsfri måttanpassning inom angiven bredd och höjd. | |

Blidö Duschhörn

Tvådelat duschhörn med svängda dörrar

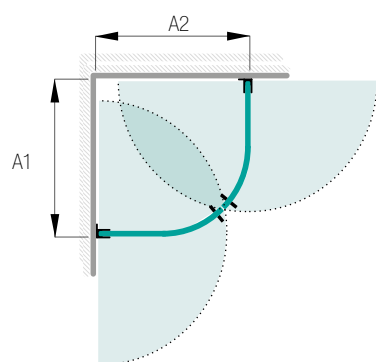

| Glastyp | Beslag | Art nr |
|-----------|--------|-----------|
| Klart | Blanka | 738 07 77 |
| Klart | Matta | 738 07 78 |
| Rökfärgat | Blanka | 738 03 92 |
| Rökfärgat | Matta | 738 03 93 |
| Frostat | Blanka | 738 07 81 |
| Frostat | Matta | 738 07 82 |
| Timeless | Blanka | 738 07 91 |
| Timeless | Matta | 738 07 92 |

| | |
|--------------------------------|---|
| Duschbredd (A1 x A2) fast mått | 800 x 800, 900 x 900, 1 000 x 1 000 mm |
| Höjd | 1 980 mm |
| Med denna modell ingår | 2 dörrar, 4 gångjärnsbeslag till 800 mm, 6 till 900 och 1 000 mm, 2 dörrknoppar, magnetlist. På dörrbredder från 900 mm tillkommer 1 gångjärnsbeslag/dörr, art nr 181806. |
| Måttanpassning | Det går ej att måttanpassa Blidö. |

Sandhamn Duschhörn

Tredelat duschhörn

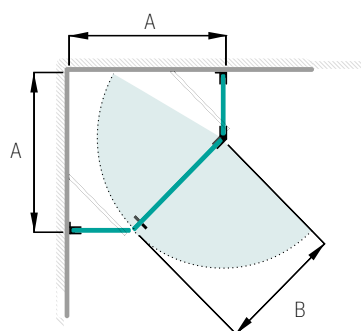

| Glastyp | Beslag | Art nr |
|-----------|--------|-----------|
| Klart | Blanka | 738 07 61 |
| Klart | Matta | 738 07 62 |
| Rökfärgat | Blanka | 738 07 65 |
| Rökfärgat | Matta | 738 07 66 |
| Frostat | Blanka | 738 07 67 |
| Frostat | Matta | 738 07 68 |
| Timeless | Blanka | 738 07 93 |
| Timeless | Matta | 738 07 94 |

| | | |
|--------------------------|--|--------------|
| Duschbredd (A) | Min 860 mm | Max 1 160 mm |
| Dörrbredd (B) fast mått | 762 mm | |
| Höjd | 1 980 mm | |
| Med denna modell ingår | 1 dörr, 2 sidoväggar (300–600 mm), 2 golvbeslag, 4 väggbeslag, 2 gångjärnsbeslag, 1 dörrknopp, 2 stabiliseringsstag. | |
| Måttanpassning | Kostnadsfri måttanpassning inom angiven bredd och höjd. | |
| Höger-/vänsterhängd dörr | Standardutförande med högerhängd dörr. Obs! Vid val av vänsterhängd dörr tillkommer kostnad för specialform. | |

Öckerö Fast skärmvägg

Skärmvägg

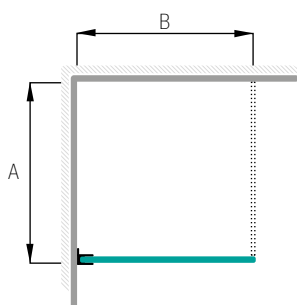

| Glastyp | Beslag | Art nr |
|--------------------------|--|--------------|
| Klart | Blanka | 738 07 79 |
| Klart | Matta | 738 07 80 |
| Rökfärgat | Blanka | 738 03 98 |
| Rökfärgat | Matta | 738 03 99 |
| Frostat | Blanka | 738 03 94 |
| Frostat | Matta | 738 03 95 |
| Timeless | Blanka | 738 07 97 |
| Timeless | Matta | 738 07 98 |
| Duschbredd (A) | Min 400 mm | Max 1 500 mm |
| Väggbredd (B) | Min 400 mm | Max 1 500 mm |
| Höjd | 1 980 mm | |
| Med denna modell ingår | 1 vägg, 2 väggbeslag, 1 golvbeslag, 1 stabiliseringsstag. På väggbredder över 1 000 mm tillkommer 1 väggbeslag, art nr 181806. | |
| Måttanpassning | Kostnadsfri måttanpassning inom angiven bredd och höjd. | |
| Höger-/vänsterhängd dörr | Ange vid beställning. | |

Marstrand Duschkörn

Fyrdelat duschkörn

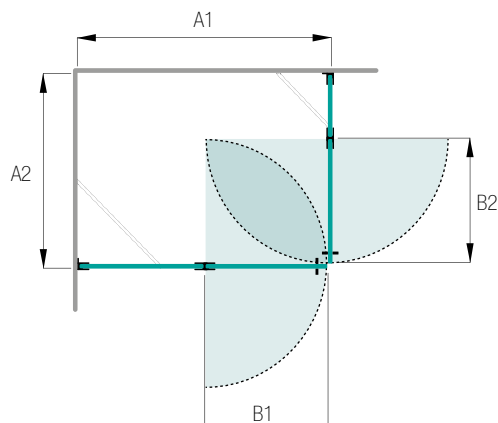

| Glastyp | Beslag | Art nr |
|------------------------|---|--------------|
| Klart | Blanka | 738 07 69 |
| Klart | Matta | 738 07 70 |
| Rökfärgat | Blanka | 738 07 73 |
| Rökfärgat | Matta | 738 07 74 |
| Frostat | Blanka | 738 07 75 |
| Frostat | Matta | 738 07 76 |
| Timeless | Blanka | 738 07 95 |
| Timeless | Matta | 738 07 96 |
| Duschbredd (A1) | Min 800 mm | Max 1 200 mm |
| Duschbredd (A2) | Min 800 mm | Max 1 200 mm |
| Dörrbredd (B1) | Min 600 mm | Max 762 mm |
| Dörrbredd (B2) | Min 600 mm | Max 762 mm |
| Höjd | 1 980 mm | |
| Med denna modell ingår | 2 sidoväggar (min 200 mm), 2 dörrar, 4 väggbeslag, 2 golvbeslag, 4 gångjärnsbeslag, 2 stabiliseringsstag, 2 magnetlister. | |
| Måttanpassning | Kostnadsfri måttanpassning inom angiven bredd och höjd. | |

Beslag och knoppar i förkromad mässing, blankt eller matt utförande



Rund dörrknopp ingår som standard vid beställning av blanka beslag.
Blank krom



Rund dörrknopp ingår som standard vid beställning av matt kromade beslag.
Matt krom



Fyrkantig dörrknopp
Blank krom, 30 mm
Art nr 181811
Beställs separat.



Fyrkantig dörrknopp
Matt krom, 30 mm
Art nr 181810
Beställs separat.



Gångjärnsbeslag
Blank krom



Gångjärnsbeslag
Matt krom



Golvsbeslag
Blank krom



Golvsbeslag
Matt krom



Stabiliseringsstag
Blank krom, 1 000 mm, kapas efter behov.
Art nr 181812



Stabiliseringsstag
Matt krom, 1 000 mm, kapas efter behov.
Art nr 181813

Specialform och snedkapning

För beställning av duschlösningar med snedkapning, håltagning för rör eller med annan specialform, ange nedanstående artikelnummer:

Snedkapning eller håltagning
Art nr 181804
Specialform
Art nr 181802

Vi debiterar en mindre tilläggskostnad för duschlösningar med specialform, snedkapning och håltagning.

Ange vid beställning:

- Artikelnummer (olika nummer beroende på glastyp och beslag)
- Höger- eller vänsterhängd dörr
- Dusch- och dörrmått (A och B i respektive modellritning)
- Övriga tillval

Blidö Duschhörna
Art nr 738 07 78

Picto Duschset
Art nr 837 67 14

Blandare beställs separat.



Skötselråd

Rengöring får ej ske med rengöringsmedel som innehåller slipmedel, starka syror, ammoniak eller klorin. Stålull eller slipsvamp ska inte heller användas. Rengöring rekommenderas med mildare rengöringsmedel och mjuk trasa eller liknande.

