

Montering ytterdörr

Allmänt

Förvaring av dörrar

Dörrar skall förvaras i ett torrt utrymme. Förvara stående eller liggande, men låt aldrig dörren ligga direkt på ett golv utan placera t ex frigolit under dörren.

Tack för att
ni valt en
dörr från
oss!

Ytbehandla före montage

Obehandlade produkter skall alltid ytbehandlas på lämpligt sätt före montering, se separat Instruktionstext.

Fogskum

Angående montering, notera särskilt att användning av fogskum eller liknande medför svårigheter att justera eller demontera dörrar för åtgärdande av garanti. Vid garantiåtgärder på dörrar som monterats med fogskum i enlighet med SFR (Svenska Fogbranschens Riksförbund) rekommendation nr 3 står kund för demonteringskostnader då dessa krävs för att åtgärda garantiåtagande på produkten. Vid skador och fläckar på produkten orsakade av fogskum gäller ingen reklamationsrätt.

Använd alltid godkänd karmhylsa vid montage!

Till allt montage rekommenderas användning av medföljande justerbar karmhylsa inkl. tryckfördelningsbricka som uppfyller krav enligt svensk standard SS 81 73 32, t ex Kartro Adjufix eller likvärdig.

Vid montage av inbrottsförstärkta produkter skall skruv 8x64 mm samt tryckfördelningsbricka som är godkänd i klass 4 enligt SS 81 73 32 användas.

Vägghålets mått

Utrymmet för drevning (tätning) mellan karm och vägg skall vara minst 10 mm runt hela karmen. Vägghålets mått skall därför vara karmyttermåttet + minst 15 mm på bredd och höjd.

Montera bleck

Det är viktigt att bleck monteras inte bara nedtill, utan också **ovanför** alla typer av sidoljus och dörrar, för att leda bort fukt som kommer ovanifrån.

Brand

Montering av branddörr EI₂30 eller EI₂45

Extra krav vid montering branddörr

Anslutande konstruktion:
EN 1634-1:2008 §13.5.3

Flexibla väggar uppbyggda av skivor med
reglar av stål eller trä med brandmotstånd >
EI30 och tjocklek ≥ EI30.

Rigida väggar med brandmotstånd ≥ EI30.

Drevning (tätning)

Mellan branddörr och anslutande konstruktion tätas med A2-klassad stenull (drev).

Infästning (tätning)

Monteras med medföljande i karm monterade karmhylsor.





Övrigt

Eventuella över- och sidoljus innefattas inte i dörrens brandgodkännande utan gäller endast i montage mot väggtypen beskrivna i texten ovan.

Tillverkanförsäkran

Inwido Produktion Dörrar AB intygar att levererad brandprodukt är tillverkad i enighet med Typgodkännande SC0780-13 och de handlingar som legat till grund för detta bevis.

Innehåll - montering och skötsel

■ Montering – ytterdörr	3	
■ Montering - parytterdörr	7	
■ Montering - överljus och sidoljus	10	
■ Montering - garageportar	12	
■ Skötselanvisning	16	

Montering – ytterdörr

Gör så här:

- 1 Skruva fast nivåregleringsklossar* i vägghålets nederkant. Se till att en kloss placeras under varje karmsida (klossens ytterkant får vara max 100 mm in från karmens ytterkant). Är dörren bred kan ytterligare nivåregleringsklossar behövas, som då fördelas på jämt avstånd. Placera också klossar under varje karmsida på ev sidoljus.

Vi rekommenderar att man använder fler än två nivåklossar för att undvika risken för att tröskeln sviktar.

**Om annan kloss än nivåregleringskloss används skall denna vara av hårt, fuktavvisande material t ex hårt trä eller plast. Observera att klossarna måste hålla minst 20 mm mindre bredd än karmen för att medge obruten drevning och tätfog.*



- 2 Kontrollera med vattenpass att dörren kommer att stå horisontellt. Justera detta vid behov genom att höja eller sänka nivåregleringsklossarna.

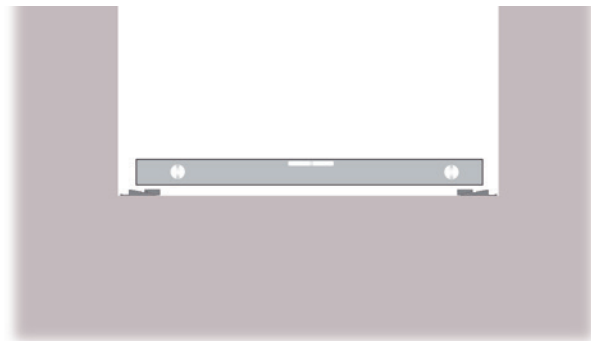

- 3 Låt dörren ligga ned. Öppna låset försiktigt med nyckel eller mejsel. Lyft av dörrbladet från karmen. Dörrbladet ställs på mjukt underlag för att undvika skador på bladets underkant.

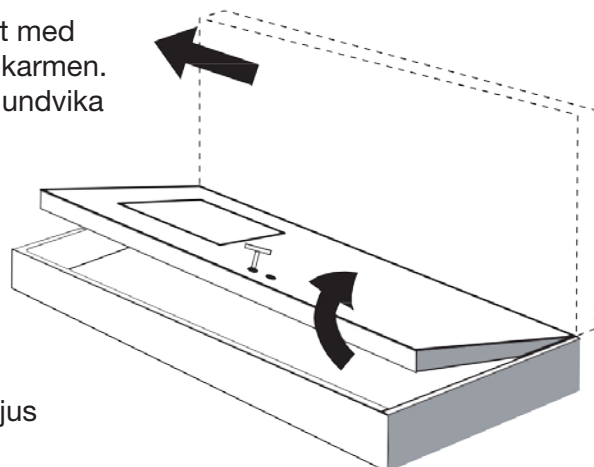

- 4 Montera ihop karmen med eventuellt sidoljus (se separat information).

- 5** Skruva i karmhylsor i karmen utifrån samtliga förborrade hål* med insexnyckel eller montageverktyg, (karmhylsor kan levereras förmonterade från tillverkaren).



- 6** Pressa fast tryckfördelningsbrickor utifrån på hylsorna.



- 7** Fäst klossar på vägghålets utsida som stöd så att dörren inte faller ut.

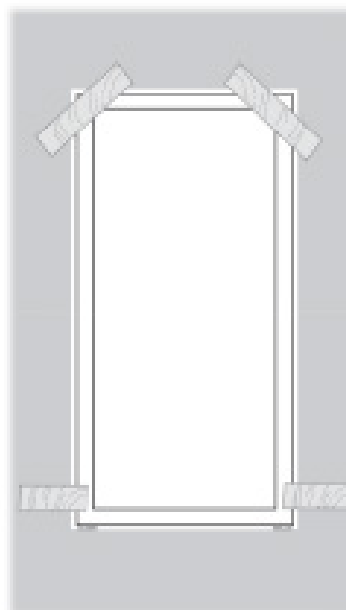

- 8** Lyft in karmen i vägghålet från insidan och placera den på nivåregleringsklossarna.

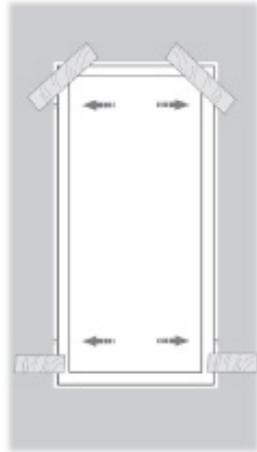

- 9** Skruva ut karmhylsorna på var sida så att de ligger an mot vägghålets sidor.

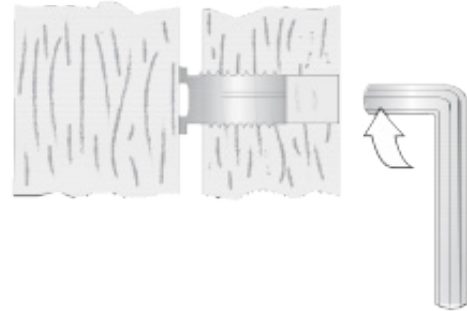

- 10** Kontrollera med vattenpass så att karmen är helt rak i alla sidor och varken lutar in mot rummet eller ut mot utsidan. Justera vid behov genom att lossa karmhylsorna, räta upp karmen och sedan skruva ut hylsorna igen.



- 11** Kontrollera med diagonalmåtticka att diagonalmåtten är lika. Justera vid behov genom att skruva karmhylsorna ut eller in så att karmen flyttas i sidled.

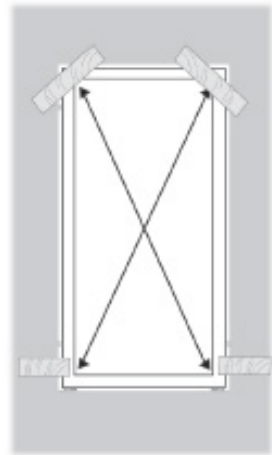

- 12** Skruva ut ev. kvarvarande karmhylsor så att de ligger an mot vägghålets sidor.

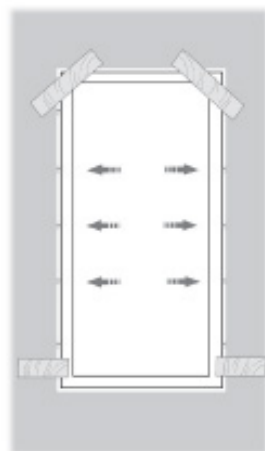

- 13** Skruva fast karmen i väggen***.
Obs! Samtliga fästhål skall användas.

*** Använd skruv som är avsedd för det aktuella väggmaterialet (trä, betong etc). Skruven skall gå in minst 45 mm i väggstommen och ha ett korrosionsskydd motsvarande minst 12 µm.



- 14** Kontrollera åter med vattenpass att karmen är rak i alla sidor och inte lutar in mot rummet eller ut mot utsidan. Kontrollera också att karmsidorna är raka och inte buktar inåt mot mitten. Justera mon-

taget vid behov genom att först skruva ut skruven och sedan lossa karmhylsan. Obs! Att på detta sätt säkerställa att karmen är rak är helt avgörande för tätet och funktion.

- 15** Efterdrag alla skruvar.

- 16** Häng tillbaka dörrbladet på karmen.

- 17** Justera dörrbladet i gångjärnen genom att skruva av gångjärnslocket och justera med insexnyckel (5 mm). Dörren rör sig upp när du vrider medsols, ner när du vrider motsols.



- 18** Kontrollera efter justering att springan är jämn runt hela dörrbladet, dörrbladet ska gå fritt utan motstånd. Trycket mot karmen kan justeras via slutblecket.



- 19** Täck infästningshålen med täckplugg.



Montering - parytterdörr

- 20** Skruva ihop överstycket i karmsidorna med 3 st långa skruvar (5x90 mm) per sida. Överstycket skruvas uppifrån och ner i karmsidorna.



- 21** Lägg en sträng med silikon på tröskeln längs ytan som fästs mot karmsidan. Förborra ett hål för skruv i ek-delen av tröskeln för att undvika att tröskeln

spricker, försänk för skruvskallen. Skruva sedan fast tröskeln med 2 st långa skruv per sida.

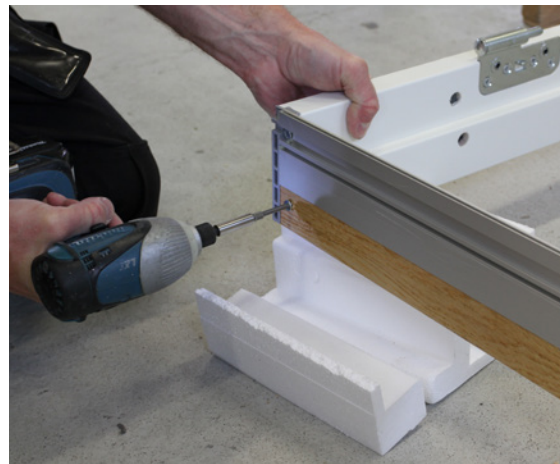

- 22** Dreva och klossa under tröskeln och ställ dit karmen i väggöppningen. Det är viktigt att använda fler än 2 st klossar vid pardörrar för att tröskeln inte ska svikta. Skruva ut adjufixen nertill och upptill längs karmsidorna, kontrollmät så att karmen är i lod åt alla håll, även tröskeln. Skruva i karmskruv upptill och nertill.

OBS! Viktigt att se till att karmen är i lod i djupled då detta inte går att efterjustera.

Skruva ut övriga adjufix och skruva i resterande karmskrivar.



- 23** Haka på det passiva dörrbladet, justera in det så att det går att spänna fast med reglarna upptill och nertill.



- 24** Haka sedan på det aktiva dörrbladet. Trycket mot karmen kan justeras via slutblecket.



- 25** Klipp av tätningslisten på den passiva dörren, lämna någon cm så att det tätar hela vägen.



- 26** Justera gångjärnen genom att lyfta på hatten på gångjärnet och skruva med en insexnyckel så att dörrbladen livar och dörren går att stänga smidigt.

OBS! Det är viktigt att man justerar dörren i alla gångjärnen så att inte dörrens vikt vilar på ett gångjärn.



Tips!

Vid behov av extra infästning av tröskel - lyft T-skenan, förborra och skruva under skenan. Passiv dörrs övre infästning är ställbar. Vrid på fästet för kantregeln för justering av trycket på tätningslister.

Var noga med att inte klippa tätningslistan för kort, annars får man en luftspringa upptill på dörren.



Montering - överljus och sidoljus

Vid montering av sidoljus kan man använda de förborrade karmskruvhålen i dörrkarmen eller i sidoljuset. Skruvar från dörrkarmen måste karmskruvlängden anpassas så att man inte skadar glaset i sidoljuset. Använd de kortare skruvarna som medföljer till sidoljuset, använd inte karmskruv som medföljer med dörren, dessa är för långa. Alternativt borrar man i den inre tjockare delen av dörrkarmen och sammanfäster dörr och sidoljus med vanlig träskruv. Vid montering av överljus används denna metod.

Innan hopmontering av dörrkarm och sidoljus bör man lägga en mjukfog som en tätning. Detta gäller även överljus.

Vid infästning i vägg gäller som till en vanlig dörr, d v s montering med karmhylsa t ex Adjufix eller liknande.

- 27** Skruva ner adjufixen i sidoljuset/överljuset.



- 28** Täta mellan sidoljuset/överljuset och ytterdörrskarmen som monteras ihop före montering i väggen. Täta med mjukfog alternativt drev. Klossar för montage medföljer ej men kan underlätta vid montage.

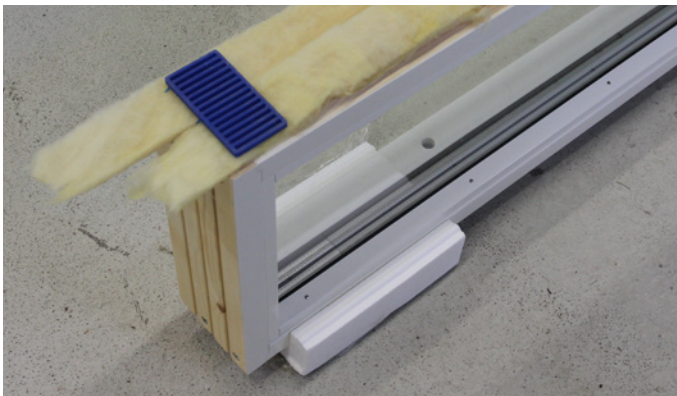

- 29** Skruva sedan ihop konstruktionen med de kortare skruv som medföljer, man kan använda sig av de förborrade karmskruvshålen i sidoljuset/överljuset. Skruva från sido/överljus-karmen in i dörrkarmen.



- 30** Dreva under tröskeln och ställ dit konstruktionen i väggöppningen. Skruva ut adjufixen nertill och upptill längs karmsidorna, kontrollmät så att karmen är i lod åt alla håll, även tröskeln. Skruva i karmskruv upptill och nertill.

OBS! Viktigt att se till att karmen är i lod i djupled då detta inte går att efterjustera.

Skruva ut övriga adjufix och skruva i resterande karmskruvar.



- 31** Justera gångjärnen genom att lyfta på hatten på gångjärnet och skruva med en insexnyckel så att dörrbladet går att stänga smidigt.

OBS! Det är viktigt att man justerar dörren i alla gångjärnen så att inte dörrens vikt vilar på ett gångjärn.



- 32** Fäst anslagslisten in och utvändigt mellan ytterdörr och sidoljus/överljus med ett sättlim för utomhusbruk.

Tips!

Lägg 2 st klossar mellan sidoljuset och dörren för att få lite justeringsmån på låssidan på dörren.

För att få extra stabilitet i konstruktionen YD/SL kan man borra ett extra karmskruvshål i överstycket på dörren intill sidoljuset. En extra adjufix medföljer därför med våra sidoljus.



Montering - garageportar

- 33** Placera alltid karmen på en fuktspärr t.ex. tjärpapp. Kontrollera att överstycket är i våg. Karmen monteras valfritt enligt bild A alt. B. Karm som monteras enligt bild A är att rekommendera då man slipper fukt som tränger in underifrån när karmen hänger ut.

Monteras karmen enligt bild A bör en borstlist fästas på dörrbladet för att eliminera drag.

Bild B. Karmen sågas ur med en såg, så att dörrbladet kommer att möta vinkeljärnet. Häng på karmsidorna på dörrbladen och markera med en penna den bit som ska sågas ur. Detta ska göras när portbladen och karmarna ligger ner. Behandla karmens ändträ i underkant mot fukt.

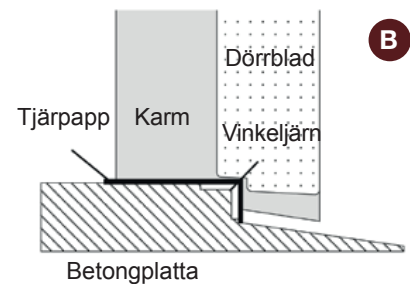
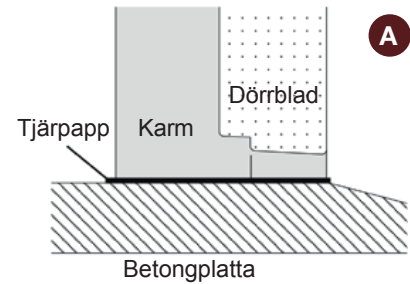

- 34** Kapa en bräda lika lång som överstycket minus karmarnas tjocklek, detta underlättar monteringen och kilning av karm och överstycke i dörrhålet. Brädan ska ligga mellan karmsidorna vid montering. Skruva ihop överstycket med karmsidorna.

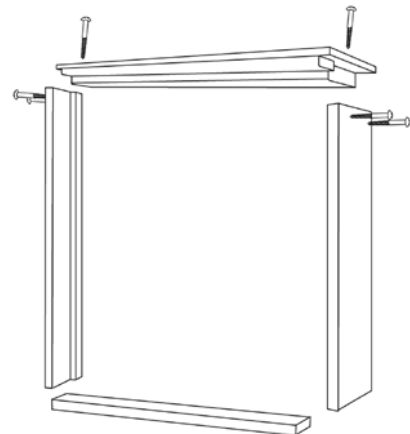

- 35** Kryssmät noga diagonalt så båda måtten stämmer överens. Kontrollera med vattenpass. Använd karmskruv och dra fast karmen. Kryssmät igen och justera ifall det behövs. Karmen får ej vara vriden efter montering.

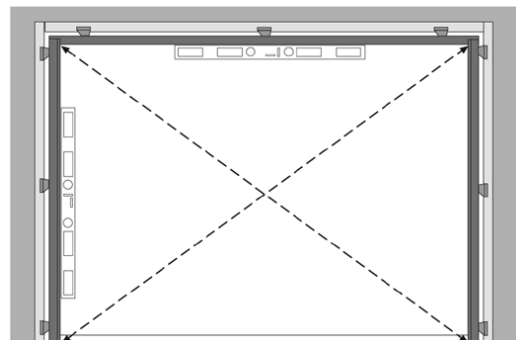
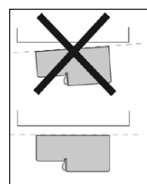

- 36** Överstycket fästes med en skruv, det är förberett med en monterad adjufix för detta.

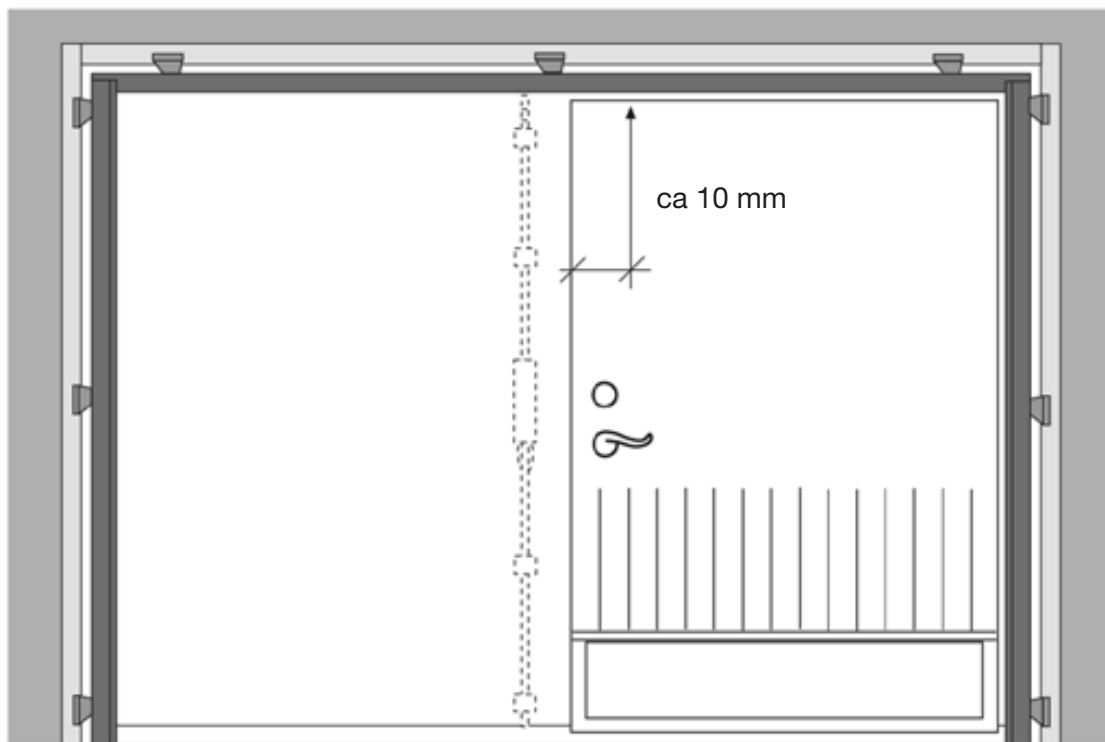

Utsida

- 37** På insidan av sidodörren ska spanjoletten monteras. Spanjolettens handtag monteras ca 25 mm från sidodörrens kant.

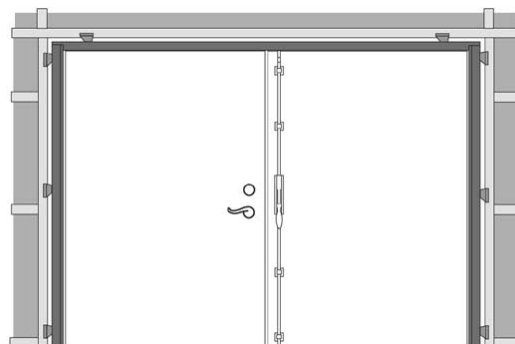

38 På insidan sidodörr skall spanjoletten monteras. Spanjolettens handtaget placeras enligt bild, 25 mm från dörrbladets kant, markera med penna.

Fäll upp spanjolett-handtaget och haka i den övre stången (med böj). Dörrbladet skall kunna öppnas utan att stången tar i överstycket. Markera och skruva fast.

Markera i överstycket för plåtblecket. Använd stämjärn och hugg ur för blecket, skruva fast. Den undre stången ska kapas i lämplig längd.

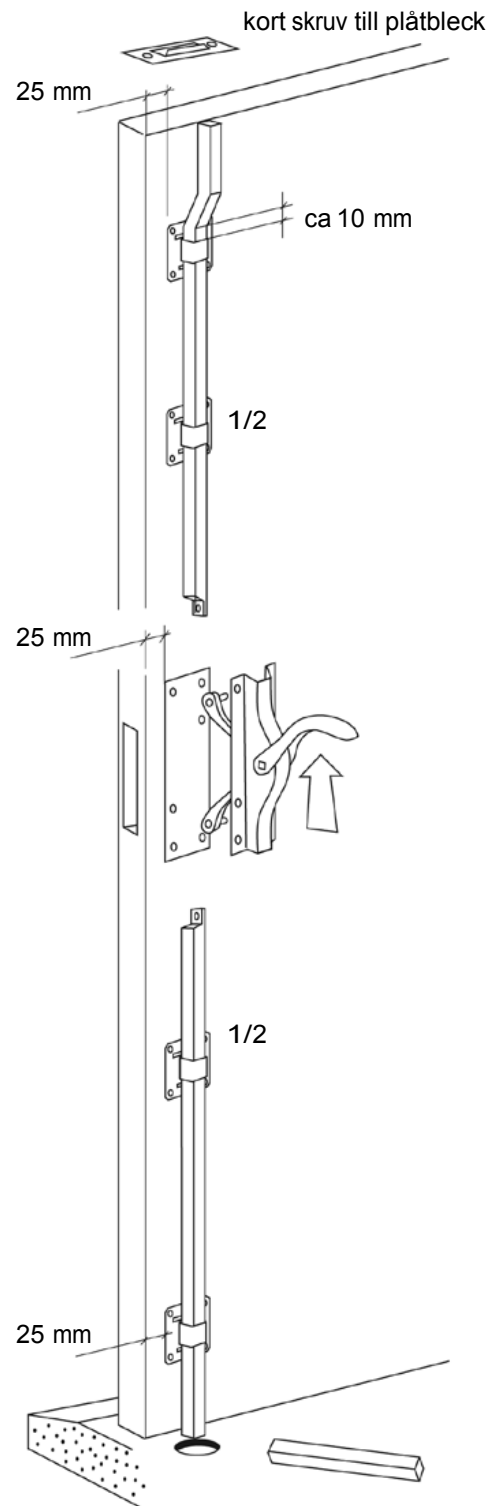

Vid beställning av cylindrar och handtag ska du ange ABC-måttet på din dörr.

A = dörrens tjocklek

B = utsida till centrum låskista

C = insida till centrum låskista

Dörr	A/B/C-mått
Ytterdörr 1	64/22/42
Ytterdörr 2	68/22/46
Slagport 1	64/22/42
Slagport 2	68/22/46

Dörrens A-mått beror på dörrmodell och går att hitta under respektive modell i prislistan.

Skötsel­anvisning - ytterdörrar

Målade ytterdörrar

Målade ytterdörrar behöver också underhåll. Tvätta av dörren med ljummet vatten (ej såpa) eller med diskmedel utspätt i vatten, minst varannan månad. Det är viktigt att undvika starka rengöringsmedel som innerhåller t.ex ammoniak eller lösningsmedel. Behandla dörren minst 1-2 gång per år med flytande bilvax eller möbelvax, t.ex. Turtle flytande hårdvax. Vaxet får inte innehålla slipmedel eller silikon. Mörka färger har tendens att blekas i sol, salt och regn bör därför placeras under tak i norrläge. Har du fått lackskador skall dessa bättras i

omedelbart med en Alkydfärg för utomhusbruk i rätt nyans och glans, annars gäller ej garantierna. Färgkoderna får du av din återförsäljare eller i broschyren. Tröskeln är obehandlad och skall oljas innan montering och efter behov. För att öka livslängden på dörrarna bör de placeras under ett entrétak.

Vaxa din målade dörr: Ta först bort smuts med en fuktig duk, vaxa sedan hela dörren och låt stå i 30 minuter innan du torkar av/putsar upp dörren. Viktigt att tänka på: Vaxa aldrig dörren när den är varm eller i direkt solljus. Vi rekommenderar att man vaxar dörren en första gång redan vid montage så får dörren ett ännu slitstarkare skydd för yttre påfrestningar.

Teakytterdörrar

Teakytterdörrar ska behandlas med kinesisk träolja (med antimögelskydd) t.ex. Jupex 45 innan montering en gång eller till dörren är mättad, torka av överflödig olja. Därefter vid behov vanligtvis vår och höst (eller innan dörren börjar bli matt och uttorkad), så att dörren har en fet vattenavvisande yta. Obs! glöm ej dörrens undersida. Dörrar i teak kan få små sprickor i ytskiktet, detta beror på att trä är ett levande material. Sprickorna påverkar ej dörrens funktion eller täthet. Det är bara ett tecken på att dörren är tillverkad i ett äkta naturmaterial. Tröskeln är obehandlad och skall oljas innan montering och efter behov. För att öka livslängden på dörrarna bör de placeras under t ex ett skärmtak.

Olja din trädörr: Rengör dörren, torka av med trasa, slipa med fint slippapper i träets fiberriktning för att putsa bort resta fibrer. Olja in dörren tills ytan är fet och vattenavvisande, torka bort all överflödig olja.

Ekytterdörrar

Ekytterdörrar ska behandlas med en träolja (med antimögelskydd) t.ex. Cuprinol 5009 innan montering en gång eller till dörren är mättad, torka av överflödig olja. Dörren levereras oljad från fabrik och får därför inte oljas för många gånger. Därefter vid behov vanligtvis 6-8 gånger/år (eller innan dörren börjar bli matt och uttorkad), så att dörren har en fet vattenavvisande yta. Det är viktigt att dörren slipas rent innan man oljar dörren. Obs! glöm ej dörrens undersida. Tröskeln är obehandlad och skall oljas innan montering och efter behov. För att öka livslängden på dörrarna bör de placeras under t ex ett skärmtak. Ekdörrar får ej placeras i utsatt/oskyddat läge, då gäller inga garantier på ytskiktet.

Olja din trädörr: Rengör dörren, torka av med trasa, slipa med fint slippapper i träets fiberriktning för att putsa bort resta fibrer. Olja in dörren tills ytan är fet och vattenavvisande, torka bort all överflödig olja.

Furuytterdörrar

Furuytterdörrar är obehandlade och måste laseras eller oljas före montering. Behandla kvistarna med kvistlack innan lasering eller målning efter rekommendation från färghandlare. Ingen garanti lämnas mot kvistgenomslag. För bästa resultat vänd er till närmaste färghandlare. Tröskeln är obehandlad och skall oljas innan montering och efter behov. För att öka livslängden på dörrarna bör de placeras under t ex ett skärmtak.

Motverka och åtgärda mögelangrepp

Om mögel uppkommer på din trädörr måste dörren först tvättas rent noga, använd gärna ett mögeltvättmedel eller vanligt diskmedel. Är dörren mycket angripen rekommenderar vi att man tvättar dörren med utspädd ammoniak och tvättsvamp, därefter tvättar rent den med rengöringsmedel. När dörren tvättats så reser sig fibrerna vilket åtgärdas genom slipning med ett fint sandpapper i träfibrernas riktning, därefter måste dörren oljas igen tills ytan blir fet och vattenavvisande. OBS! Om dörren inte är tillräckligt noga rengjord före oljningen så kan oljan istället fungera som "föda" för mögelsporerna.

För mer information se vår hemsida angående montering och skötsel

www.diplomatdorrar.se