

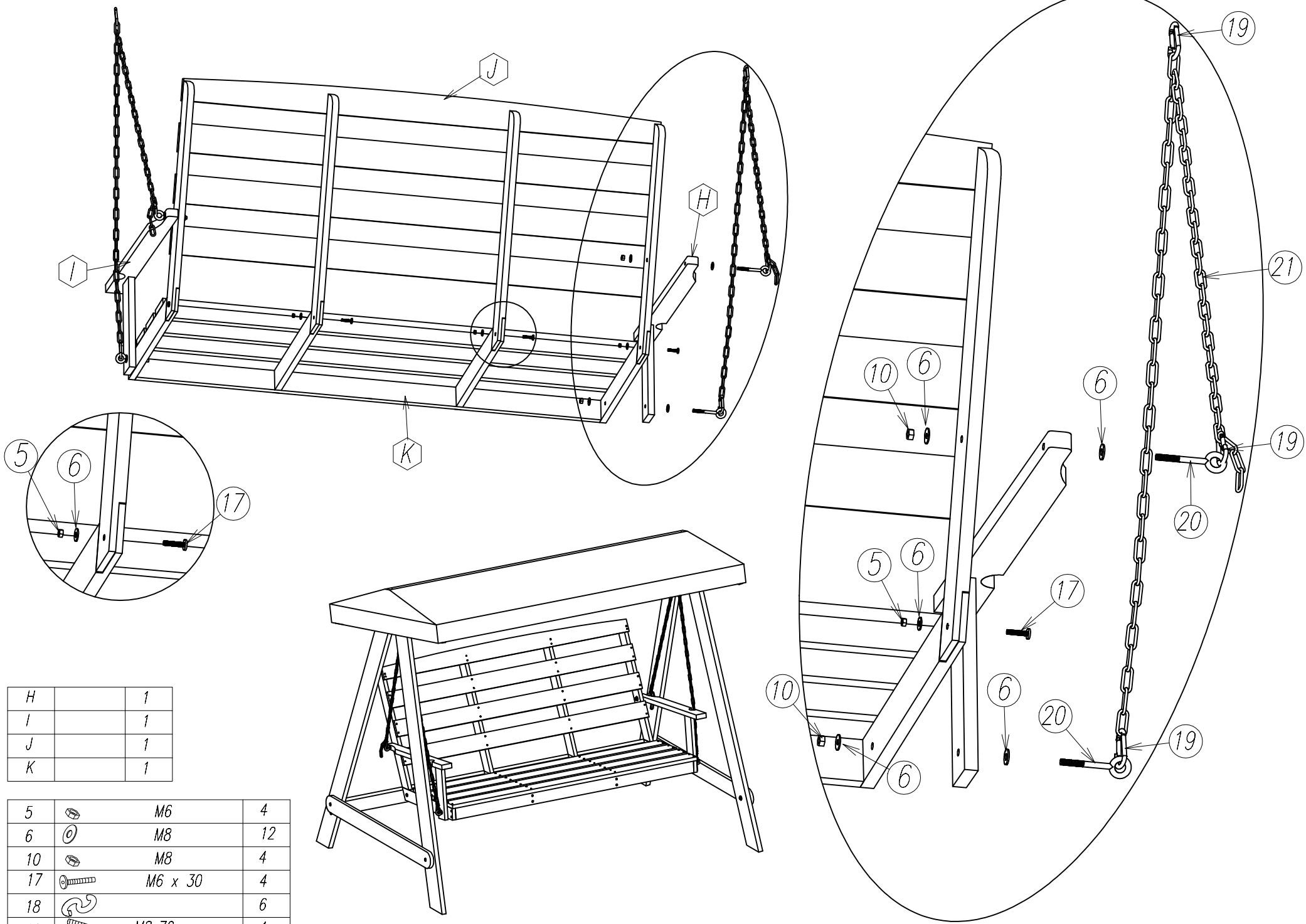







1		M6 x 55	10
2		M6 x 60	2
3		M6 x 80	2
4		M6 x 10 x 20	8
5		M6	2
6		M8	6
7		M6	4
8		M8 x 40	8
9		M8 x 45	4
10		M8	12
11		Front left side	1
12		Front right side	1
13		Back left side	1
14		Back right side	1
15			1
16			1

A		2
B		2
C		2
D		2
E		2
F		1
G		1



H		1
I		1
J		1
K		1

5		M6	4
6		M8	12
10		M8	4
17		M6 x 30	4
18			6
19		M8x70 mm	4
20		Chain	2

GB	FIN	SWE
<p>IMPORTANT! HOLD ON THIS DOCUMENT FOR LATER REFERENCE! READ CAREFULLY!</p>	<p>TÄRKEÄÄ! LUE TÄMÄ KÄYTTÖOHJE HUOLELLISESTI JA SÄILYTÄ SE MYÖHEMPÄÄ KÄYTTÖÄ VARTEN!</p>	<p>VIKTIGT! BEHÅLL DETTA DOKUMENT FÖR FRAMTIDA ANVÄNDNING! LÄS IGENOM DET NOGGRANT!</p>
		<p>Product Dimensions, Material: 215x133x162 cm Pine wood</p>
<p>Proper use</p>	<p>Oikea käyttöalue</p>	<p>Korrekt användning</p>
<p>This outdoor furniture is only intended for use in private residential areas.</p>	<p>Nämä puutarhakalusteet on tarkoitettu vain kotikäyttöön.</p>	<p>Denna trädgårdsmöbel är endast avsedd för hemmabruk.</p>
<p>This item may only be used for sitting or lying on. It is not intended for use as a ladder, support or play equipment for children.</p>	<p>Tämä tuote on tarkoitettu vain istumiseen tai makaamiseen. Sitä ei ole tarkoitettu käytettäväksi portaana, tukena tai lasten leikkikaluna.</p>	<p>Artikeln ska endast användas för att sitta eller ligga på. Den är inte avsedd för användning som steg, stöd eller som leksak för barn.</p>
<p>Safety information</p>	<p>Turvallisuusmääräykset</p>	<p>Säkerhetsinformation</p>
<p>Do not allow children to play with the packaging. They could suffocate in the packaging film or injure themselves on the outer packaging.</p>	<p>Älä anna lasten leikkiä pakkausmateriaaleilla. Lapset saattavat tukehtua niellessään pakkausmuovia ja loukata itsensä ulkopakkaukseen.</p>	<p>Låt inte barn leka med förpackningen. De kan kvävas i förpackningsplasten eller skada sig på den utvändiga förpackningen.</p>
<p>Risk of damage!</p>	<p>Loukkaantumisvaara!</p>	<p>Risk för skada!</p>
<p>Assembly information</p>	<p>Asennusohjeet</p>	<p>Monteringsinformation</p>
<p>Assemble the item very carefully and follow the assembly instructions.</p>	<p>Kokoa tuote huolellisesti ja noudata tarkasti ohjeita.</p>	<p>Montera artikeln mycket varsamt och följ noggrant monteringsinstruktionerna.</p>
<p>The item should be assembled by competent persons only.</p>	<p>Tuotteen saavat koota vain ammattitaitoiset henkilöt.</p>	<p>Endast en kompetent person ska montera artikeln.</p>
<p>Start by screw tightening all connections only somewhat. Only tighten the screws completely once all screws are in place.</p>	<p>Kiinnitä ensin ruuvit löysästi kaikkiin liitoskohtiin. Kun kaikki ruuvit ovat paikoillaan, kiristä ne tiukasti kiinni.</p>	<p>Börja med att skruva i alla skruvar i fogarna löst. Dra åt skruvarna efter att samtliga skruvar är på plats.</p>
<p>Wood is a natural product. It reacts to the influences of temperature and weather by expanding and contracting. We therefore recommend that you regularly check all screwed joints to make sure that they are secure.</p>	<p>Puu on luonnollista materiaalia, joka reagoi lämpötilan- ja ilmastomuutoksiin laajentamalla ja kutistumalla. Sen vuoksi suosittelemme tarkastamaan ruuviliitokset säännöllisesti ja varmistamaan niiden kireyden.</p>	<p>Trä är ett naturmaterial. Det ändrar egenskaper efter temperatur och väder genom expansion och krympning. Av den anledningen rekommenderar vi att regelbundet kontrollera alla skruvförband för att säkerställa att de är åtdragna.</p>